

# Bedienings- handleiding

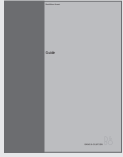

De informatie op de cd-rom vindt u ook op de website van Bang & Olufsen;  
[www.bang-olufsen.com](http://www.bang-olufsen.com)  
of u kunt contact opnemen met uw dealer.

#### Verklaring van de symbolen in de bedieningshandleidingen

Toetsen op de Beo4-afstandsbediening

**TV**  
**LIST**  
▲  
▼

Display op de Beo4-afstandsbediening

STORE

Display op de televisie

TV 12

## De handleidingen

Deze bedieningshandleiding bevat alle informatie over uw Bang & Olufsen product die u nodig hebt.

Wij gaan ervan uit dat uw Bang & Olufsen dealer het product bij u thuis heeft afgeleverd en geïnstalleerd. Informatie over installatie en instellingen vindt u ook in de bedieningshandleiding en op de cd-rom. Dit kan van pas komen als u uw product later nog eens wilt verplaatsen of uitbreiden.

De bedieningshandleiding en de cd-rom bevatten beide een index zodat u snel informatie kunt vinden over specifieke onderwerpen.

De bijgevoegde cd-rom bevat een bestand in PDF-formaat. Om dit bestand te kunnen lezen, dient u op uw computer het programma Acrobat Reader te hebben geïnstalleerd. Als u niet beschikt over dit programma, kunt u het installeren vanaf de cd-rom. Selecteer vervolgens het bestand met de gewenste taal, waarna het referentiehandboek wordt geopend.

**Kennismaking met uw Bang & Olufsen televisie, 4**

Hier leest u hoe u de Beo4-afstandsbediening gebruikt en de menu's op het televisiescherm opent.

**Dagelijks gebruik, 7**

Hier leest u alles wat u moet weten over het dagelijks gebruik van uw televisie, zoals het maken en gebruiken van groepen en informatie over de teletekstfuncties.

**Geavanceerde bediening, 17**

Alles wat u moet weten over de bijzondere functies van de televisie, zoals afspelen en standby zetten met behulp van de timer, het pincodesysteem en de bediening van een aangesloten BeoCord V 8000-videorecorder.

**Zenders afstemmen en voorkeuren instellen, 29**

Hier leest u hoe u zenders afstemt. Dit hoofdstuk bevat tevens informatie over het instellen van tijd, datum, standen, alsmede beeld en geluid.

**Plaatsing, aansluitingen en onderhoud, 43**

Hier leest u hoe u uw televisie verplaatst en opstelt, waar u extra videoapparatuur kunt aansluiten en waar de aansluitingen en het aansluitpaneel zich bevinden.

**Index, 50**

## Kennismaking met de BeoVision MX 4200 en de Beo4

Met de Beo4-afstandsbediening hebt u toegang tot alle functies. Wanneer een functie wordt gebruikt, kunt u dit aflezen op de display van de Beo4 of op het televisiescherm.

- De televisie inschakelen
- Een aangesloten set-top box inschakelen
- Zenders of teletekstpagina's kiezen of gegevens invoeren in schermmenu's
- Gegevens invoeren in schermmenu's. Druk op ◀ of ▶ terwijl bijvoorbeeld de televisie aanstaat om een zendergroep te selecteren
- Instructies of instellingen accepteren en opslaan
- Druk hierop om omhoog of omlaag door zenders of menu-items te bladeren
- Extra functies zichtbaar maken in de display van de Beo4, zoals FORMAT

- TV
- SAT
- 0 – 9
- ◀ ▶
- GO
- ▲
- ▼
- LIST



- TV
- FORMAT

Op de display van de Beo4 ziet u welke bron u hebt gekozen, of, als u op de toets LIST drukt, welke extra functies beschikbaar zijn

- MENU Het hoofdmenu openen
- TEXT Teletekst inschakelen
- ^ Geluidsvolume aanpassen; druk op het midden om het geluid uit te schakelen
- ▼
- EXIT Alle schermmenu's sluiten
- De televisie standby zetten

Raadpleeg voor informatie over het toevoegen van extra functies aan de standaardfuncties op de display van de Beo4 het hoofdstuk 'Beo4 aanpassen' op de cd-rom.

## Informatie in de display en menu's

Informatie over de geselecteerde bron staat boven aan het scherm. Via menu's op het scherm kunt u instellingen wijzigen.

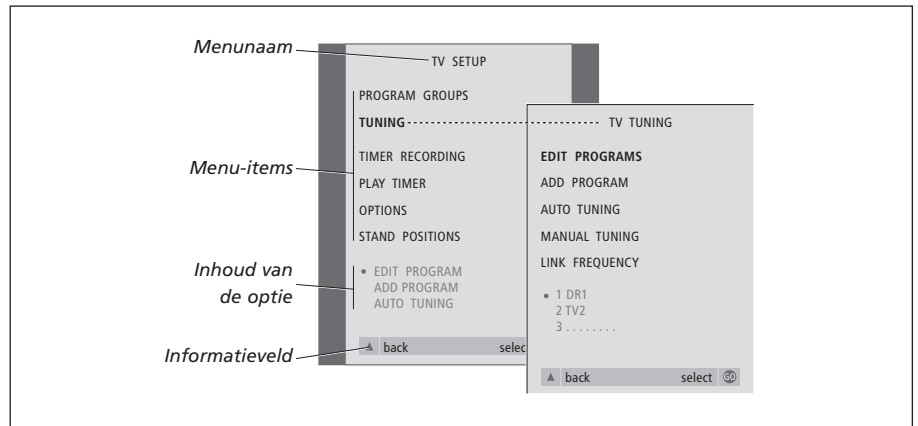
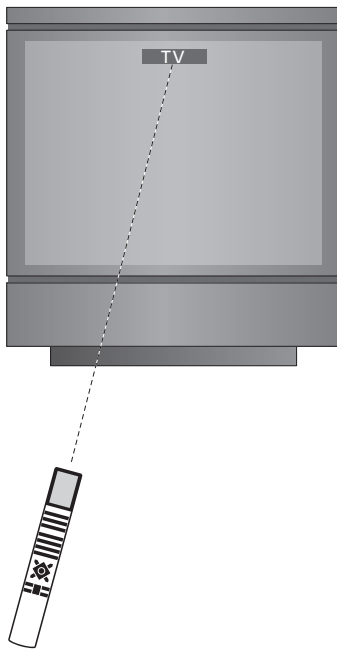

### Keuzemenu's gebruiken...

Druk hierop om de televisie aan te zetten **TV**

Druk hierop om het menu TV SETUP te openen **MENU**

Druk hierop om door de verschillende menu-items te bladeren **▲ ▼**

Druk hierop om verschillende instellingen weer te geven **◀ ▶**

Druk hierop om een menu te openen of een instelling op te slaan **GO**

Druk hierop om alle menu's te sluiten **EXIT**



Dit hoofdstuk bevat informatie over de basisfuncties van de televisie.

Raadpleeg voor informatie over de meer geavanceerde mogelijkheden, zoals het gebruik van het pincodesysteem en het afspelen en standby zetten met behulp van de timer, het hoofdstuk *Geavanceerde bediening* op pagina 17.

---

## Televisiekijken, 8

- Een tv-zender kiezen
- Een zenderlijst openen
- Beeldformaat aanpassen
- Televisie draaien

## Geluid aanpassen, 10

- Volume aanpassen en geluid uitschakelen
- Geluidstype of taal wijzigen
- Luidsprekerbalans of luidsprekercombinatie wijzigen

## Teletekst, 12

- Basisfuncties van teletekst
- Favoriete teletekstpagina's opslaan
- Dagelijks gebruik van MEMO-pagina's

## Groepen gebruiken, 14

- Zenders uit een groep kiezen
- Groepen maken
- Zenders verplaatsen binnen een groep

# Televisiekijken

Op deze pagina's worden functies beschreven die dagelijks worden gebruikt.

U kunt een tv-zender kiezen op nummer en naar een andere zender of bron schakelen.

Bovendien kunt u een lijst met tv-zenders openen op het scherm of de stand van de televisie wijzigen, als deze voorzien is van de optionele gemotoriseerde muurbeugel.

U kunt ook een zender kiezen uit een zendergroep die u hebt gemaakt. Raadpleeg voor meer informatie over groepen het hoofdstuk 'Groepen gebruiken' op pagina 14.

Tenslotte kunt u ook het volume, het geluidstype of de taal aanpassen.

## Een tv-zender kiezen

Als u de televisie aanzet, verschijnt de laatst bekeken zender op het scherm.

Druk hierop om de televisie aan te zetten

**TV**

TV 2

Druk op een zendernummer om rechtstreeks naar die zender te gaan

**0 – 9**

Druk hierop om stapsgewijs van zender naar zender te gaan

▲

▼

Druk hierop om de televisie standby te zetten

•

*Druk op 0 om tussen de huidige zender en de eerder bekeken zenders te wisselen.*

## Een zenderlijst openen

Alle tv-zenders staan in een lijst die u op het scherm kunt openen. De lijst kan 99 tv-zenders bevatten en bevat de nummers en namen van de zenders. U kunt ook een zenderlijst voor zendergroepen openen.

Druk hierop om de televisie aan te zetten

**TV**

BBC 2

Druk hierop en houd deze knop ingedrukt totdat een zenderlijst op het scherm verschijnt

**GO**

Om een zender te kiezen, voert u het zendernummer in, of...

**0 – 9**

...druk hierop totdat de gewenste zender is gemarkeerd

▲

▼

Druk hierop om de gekozen zender aan te zetten

**GO**

Druk hierop om het menu te verlaten

**EXIT**

*De zenderlijst voor een specifieke groep openen...*

Druk hierop om de televisie aan te zetten

**TV**

BBC 2

Druk herhaaldelijk op ◀ of ▶ om door de groepen te bladeren

◀ ▶

MY GROUP

Druk hierop om de gekozen groep te openen

**GO**

Druk hierop en houd deze knop ingedrukt totdat de zenderlijst voor deze groep verschijnt

**GO**

Druk op ◀ of ▶ om de zenderlijsten voor alle overige groepen te bekijken

◀ ▶



## Beeldformaat aanpassen

Het gekozen beeldformaat wordt op het scherm gewijzigd in breedbeeld (16:9) of standaardbeeld (4:3). Het gekozen beeldformaat wordt niet opgeslagen. Wanneer u overschakelt naar een andere zender of de televisie standby zet, wordt het standaardformaat (4:3) opnieuw ingesteld.



De zenderlijst voor de tv verschijnt. Deze lijst geeft u een overzicht van alle beschikbare tv-zenders.

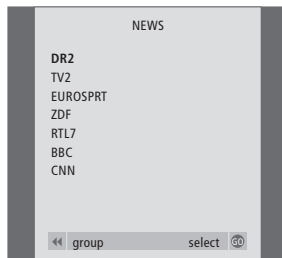

**Lijst met groepen...** De tv-zenders die voor een groep zijn gekozen, verschijnen ook in de zenderlijsten van alle geprogrammeerde tv-zenders.

## Televisie draaien

Als u over een gemotoriseerde muurbeugel beschikt, kunt u de televisie draaien via de Beo4-afstandsbediening.

Druk herhaaldelijk op deze toets tot op de Beo4-display FORMAT verschijnt

**LIST**

FORMAT

Druk op 1 of 2 om een beeldformaat te kiezen:  
FORMAT 1 voor 4:3-beeld of  
FORMAT 2 voor een 16:9-beeld

**1 – 2**

Druk net zo lang op deze toets tot op de Beo4-display STAND verschijnt

**LIST**

STAND

Druk hierop om de televisie naar links of rechts te draaien, of...

**◀ ▶**

...gebruik de cijfertoetsen om een vooraf ingestelde positie te kiezen. Met toets 1 kiest u de positie geheel links en met toets 9 kiest u de positie geheel rechts

**1 – 9**

*Raadpleeg voor meer informatie over het instellen van tv-posities, het hoofdstuk 'Standaardposities voor de televisie instellen' op pagina 38.*

## Geluid aanpassen

U kunt op de televisie het geluid op verschillende manieren aanpassen.

U kunt het volume op elk gewenst moment aanpassen of het geluid volledig uitschakelen.

Als zenders over verschillende geluidstypen of talen beschikken, kunt u deze kiezen.

Als er luidsprekers op de televisie zijn aangesloten, kunt u de luidsprekerbalans aanpassen.

Raadpleeg voor meer informatie over het aansluiten van luidsprekers het hoofdstuk 'Aansluitpaneel' op pagina 46.

### Volume aanpassen en geluid uitschakelen

U kunt het geluid op elk gewenst moment aanpassen of volledig uitschakelen.

Druk boven of onder op de toets om het geluid harder of zachter te zetten



VOL 26

Druk midden op de toets om het geluid uit te zetten



MUTE

Druk nogmaals boven of onder op deze toets om het geluid weer aan te zetten



*Langdurige blootstelling aan hard geluid kan uw oren beschadigen!*

### Geluidstype of taal wijzigen

De namen van de beschikbare geluidstypen worden op de display getoond terwijl u bezig bent.

Druk net zo lang op deze toets tot op de Beo4-display SOUND verschijnt

LIST

SOUND

Druk hierop om op het scherm het actuele geluidstype te zien

GO

STEREO

Druk een aantal keren hierop om naar een ander geluidstype of een andere taal (in een meertalige uitzending) te schakelen

GO

GO

Druk hierop om de functie SOUND te sluiten

EXIT

*Om op de Beo4-display SOUND te kunnen openen, moet u deze functie eerst toevoegen aan de lijst met Beo4-functies.*

*Raadpleeg voor meer informatie het hoofdstuk 'Beo4 aanpassen' op de cd-rom.*

*Tijdens het programmeren van uw tv-zenders kunt u voor elke zender een bepaald geluidstype vastleggen. Raadpleeg voor meer informatie het hoofdstuk 'Geprogrammeerde tv-zenders bewerken' op pagina 32.*

## Luidsprekerbalans of luidsprekercombinatie wijzigen

Als u luidsprekers aansluit op de televisie, kunt u op elk gewenst moment de balans van de luidsprekers aanpassen en een luidsprekercombinatie kiezen.

Druk net zo lang op deze toets tot op de Beo4-display SPEAKER verschijnt

**LIST**

**SPEAKER**

### Luidsprekercombinaties

**SPEAKER 1**

Geluid alleen via de televisieluidsprekers. Voor programma's waarin veel wordt gesproken, bijvoorbeeld het journaal.

**SPEAKER 2**

Stereogeluid via de twee externe luidsprekers voor.

**SPEAKER 3**

De televisieluidsprekers en de externe luidsprekers voor zijn ingeschakeld.

Druk hierop om de balans tussen de linker- en rechterluidspreker aan te passen

◀ ▶

Druk hierop om een luidsprekercombinatie te kiezen

**1 – 3**

Druk hierop om SPEAKER van de Beo4-display te verwijderen en terug te gaan naar de gebruikte bron

**EXIT**

# Teletekst

Als u een zender kiest met een teleteksts-service, hebt u via de televisie toegang tot teletekstpagina's en alle daaraan gekoppelde subpagina's.

Met behulp van de pijltoetsen op de Beo4, de menubalk boven aan het scherm en de gemarkeerde cursor komt u snel bij de gewenste pagina. Eenmaal op de pagina kunt u het bladeren van subpagina's stopzetten om ze in uw eigen tempo te lezen.

De televisie onthoudt uw favoriete pagina's, brengt u terug naar de vorige pagina, maakt verborgen berichten zichtbaar en helpt u over te schakelen naar de teletekstdiensten van andere kanalen.

Om uw favoriete teletekstpagina's als eerste te laten verschijnen als u teletekst opent, moet u de pagina's opslaan als MEMO-pagina's.

Als u de teletekstpagina met ondertitels opslaat als MEMO-pagina 9, kunt u voor die zender ondertitels automatisch inschakelen.

## Basisfuncties van teletekst

U bladert door teletekstpagina's door gebruik te maken van de menubalk boven aan de teletekstpagina.

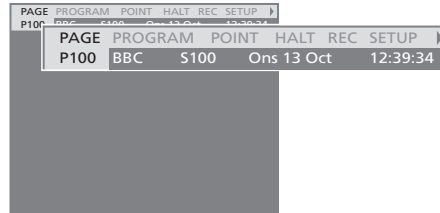

- > Druk op **TEXT** om toegang te krijgen tot teletekst en druk op **EXIT** om teletekst weer te verlaten.
- > Als u op **EXIT** drukt en teletekst verlaat voordat een pagina is gevonden, verschijnt **TEXT** in de display zodra de pagina beschikbaar is.
- > Druk op **GO** om de pagina te bekijken.

*Als u naar een andere zender gaat of teletekst verlaat door een nieuwe bron te selecteren, wordt u niet gewaarschuwd als de pagina is gevonden.*

### Naar een andere pagina gaan...

- > Voer het cijfer in van de pagina die u wilt bekijken of...
- > ...druk op **◀** om de gemarkeerde cursor te verplaatsen naar **PAGE**.
- > Druk op **▲** of **▼** om door de pagina's te bladeren en houd de toets ingedrukt om sneller te bladeren.
- > Druk op **GO** om naar de indexpagina's te gaan (100, 200, 300, etc.).

### Zichtbare paginaverwijzingen gebruiken...

- > Druk op **▶** om de cursor op de balk te verplaatsen naar **POINT**.
- > Druk op **GO** of **▼** om de cursor op de pagina te zetten.
- > Verplaats de cursor met behulp van de pijltoetsen naar een paginaverwijzing en druk op **GO**.

### Teruggaan naar een vorige pagina...

- > Als u met **POINT** naar een andere pagina gaat, verandert **POINT** op de menubalk in **RETURN**.
- > Druk op **GO** terwijl u op de nieuwe pagina bent om terug te gaan naar de vorige pagina.

*Met **RETURN** gaat u één pagina terug. Gebruik de functie **PAGE** of **MEMO** om terug te gaan naar eerder bekeken pagina's.*

### Naar een andere teletekstdienst gaan...

- > Druk op **▶** om de gemarkeerde cursor te verplaatsen naar **PROGRAM**. Als u **MEMO**-pagina's hebt gemaakt, wordt **MEMO** gemarkeerd wanneer u teletekst inschakelt. Druk op **▲** of **▼** terwijl **MEMO** is gemarkeerd om **PROGRAM** te zoeken.
- > Druk op **GO** om een zenderlijst te openen.
- > Druk op **▲** of **▼** om de gewenste zender te zoeken.
- > Druk op **GO** om naar een andere teletekstdienst te gaan.

### Bladeren van subpagina's stoppen...

- > Druk op **STOP** om niet langer door subpagina's te bladeren of...
- > ...verplaats de cursor naar **HALT** en druk op **GO**. **HALT** wordt vervangen door een reeks van vier cijfers.
- > Gebruik **▼** en **▲** of voer het paginanummer in om naar de subpagina te gaan die u wilt zien.
- > Druk op **GO** om het bladeren van pagina's weer te starten.

### Verborgen berichten en dergelijke zichtbaar maken...

- > Verplaats de cursor op de balk naar **▶**.
- > Druk op **GO** om **SETUP** te wijzigen in **REVEAL**.
- > Druk nogmaals op **GO** om verborgen tekst op de huidige pagina zichtbaar te maken.

## Favoriete teletekstpagina's opslaan

Voor de teleteksts-service van elke zender zijn negen MEMO-pagina's beschikbaar.

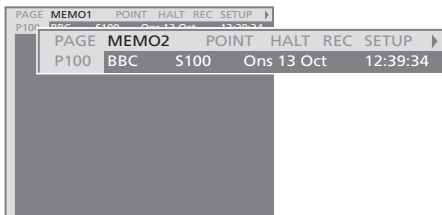

### Een MEMO-pagina maken...

- > Zoek een pagina op die u vaak bekijkt.
- > Druk op ◀ of ▶ om de cursor op de menubalk naar SETUP te verplaatsen en druk op GO. De negen beschikbare MEMO-plaatsen worden weergegeven op nummer. De eerste is gemarkeerd.
- > Druk op GO om de huidige pagina op te slaan. De cursor gaat naar de volgende beschikbare MEMO-plaats.
- > Gebruik de cijfertoetsen op de Beo4 om de volgende teletekstpagina te selecteren die u wilt opslaan.
- > Herhaal de procedure voor elke pagina die u wilt opslaan.
- > Druk op ◀ of ▶ om de cursor te verplaatsen naar BACK en druk op GO om het instellen van MEMO-pagina's te beëindigen.
- > Druk op EXIT om teletekst te verlaten.

*Als u wilt dat automatisch ondertitels verschijnen wanneer u op een bepaalde zender afstemt, kunt u de teletekstondertitels als MEMO-pagina 9 opslaan.*

### Een MEMO-pagina verwijderen...

- > Druk op ◀ of ▶ om de cursor te verplaatsen naar SETUP en druk op GO.
- > Verplaats de cursor naar de MEMO-pagina die u wilt verwijderen en druk op de gele toets.
- > Druk nogmaals op de gele toets om het verwijderen te bevestigen.

## Dagelijks gebruik van MEMO-pagina's

Soms wilt u snel even naar uw MEMO-pagina's, bijvoorbeeld om 's ochtends vóór vertrek nog even de verkeersinformatie te lezen op teletekst.

### MEMO-pagina's bekijken...

- > Druk op TEXT om teletekst te openen.
- > Druk op ▲ of ▼ om door de MEMO-pagina's te bladeren.
- > Druk op EXIT om teletekst te verlaten.

## Groepen gebruiken

Als u over een groot aantal zenders beschikt, kunt u groepen gebruiken om op eenvoudige wijze toegang te krijgen tot uw favoriete tv-, satelliet- en radiozenders. U hoeft nu niet meer door zenders te bladeren die u niet gebruikt.

U kunt groepen noemen naar de mensen die ernaar kijken, bijvoorbeeld 'Pa' en 'Sonja', of naar soorten zenders, zoals 'Nieuws' en 'Sport'.

Nadat u een bepaalde groep hebt gemaakt en gekozen, bladert u alleen door de tv- of set-top box\*-zenders die bij die groep horen. Ga naar een andere groep om de hierin opgenomen zenders te bekijken of ga bijvoorbeeld naar TV om alle geprogrammeerde tv-zenders te bekijken.

### Zenders uit een groep kiezen

U krijgt toegang tot uw groepen door een groep te openen. Druk op de pijltoetsen om de gewenste groep te kiezen en blader vervolgens door de zenders in die groep.

Druk hierop om de televisie aan te zetten

TV

Blader naar links of rechts totdat uw groepen verschijnen

◀ ▶

MY GROUP

Als u de gewenste groep hebt gevonden, drukt u op GO om deze groep te kiezen

GO

NEWS

Blader omhoog of omlaag door de zenders in die groep

▲

▼

Gebruik de cijfertoetsen om het nummer in te voeren van de zender die u wilt bekijken

1 – 9

TV 2

BBC 2

Blader naar links of naar rechts om naar een andere groep te gaan en druk op GO om de groep te openen

◀ ▶

SPORT

GO

*Druk op GO en houd deze toets ingedrukt als u in een groep bent om de lijst met zenders van die groep te zien. Om alle beschikbare tv-zenders te selecteren, drukt u op TV.*

### Groepen maken

U kunt maximaal acht verschillende groepen definiëren. Elke groep kan maximaal 18 zenders bevatten. U kunt een zender in meerdere groepen opnemen.

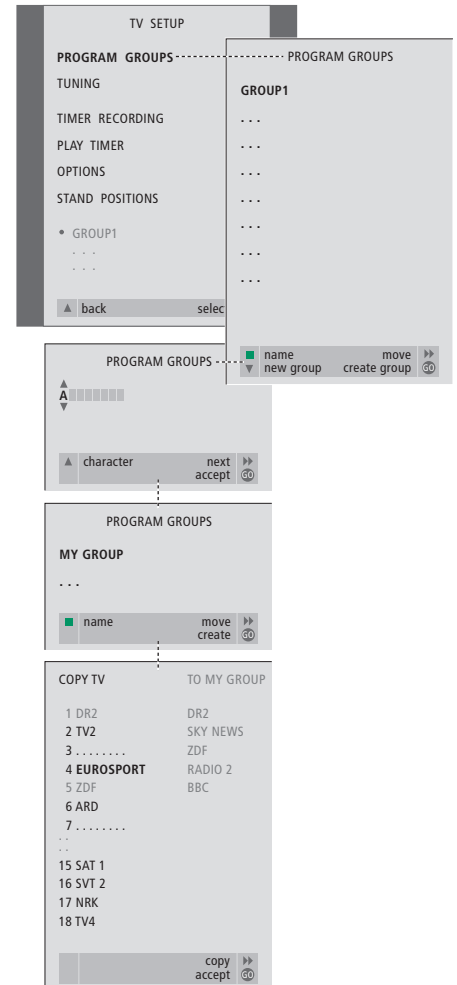

\*OPMERKING! U kunt alleen set-top box-zenders ontvangen als er een set-top box is aangesloten. Raadpleeg voor meer informatie over het maken van groepen met set-top box-zenders het hoofdstuk 'Set-top box bedienen' op pagina 22.

## Zenders verplaatsen binnen een groep

U kunt de volgorde van zenders in een groep wijzigen en zenders uit een groep verwijderen.

- > Druk op **TV** om de televisie aan te zetten.
- > Druk op **MENU** om het menu TV SETUP op te roepen. Het item PROGRAM GROUPS is al gemarkeerd.
- > Druk op **GO** om het menu PROGRAM GROUPS te openen.
- > Druk op **▼** om de cursor naar een lege groep te verplaatsen en druk op de groene toets om een nieuwe groep een naam te geven.
- > Druk op **▲** of **▼** om tekens te kiezen.
- > Druk op **◀** of **▶** om naar het vorige of volgende teken te gaan.
- > Druk op **GO** om de naam op te slaan en druk nogmaals op **GO** om zenders te kunnen kopiëren naar de nieuwe groep.
- > Druk op **▲** of **▼** om een zender te zoeken om naar de nieuwe groep te kopiëren.
- > Druk op **▶▶** om een tv-zender naar uw groep te kopiëren.
- > Druk op **GO** om de groep op te slaan wanneer u klaar bent met het kopiëren van zenders.
- > Druk op **▲** om terug te bladeren door de vorige menu's of druk op **EXIT** om alle menu's te verlaten.

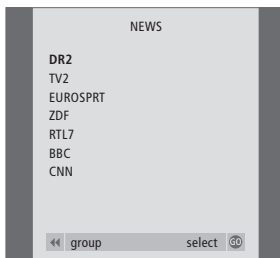

- > Druk op **TV** om de televisie aan te zetten.
- > Druk op **MENU** om het menu TV SETUP op te roepen. Het item PROGRAM GROUPS is al gemarkeerd.
- > Druk op **GO** om het menu PROGRAM GROUPS te openen.
- > Druk op **▼** om een groep te markeren en druk op **GO** om deze te selecteren.
- > Druk op **▼** om de zender te markeren die u wilt verplaatsen of verwijderen.
- > Druk op **▶▶** om de zender uit de lijst te verwijderen en druk op **▲** of **▼** om deze naar een nieuwe positie te verplaatsen.
- > Druk op **◀◀** om de zender terug in de lijst te plaatsen of druk op de gele toets om de zender te verwijderen. Wanneer u een zender uit de lijst verwijdert, wordt de lege regel uit de lijst gewist.
- > Als de zender van plaats is verwisseld met een andere zender, verplaatst u deze zender naar een nieuwe positie.
- > Wanneer u klaar bent met het verplaatsen of verwijderen van zenders in een groep, drukt u op **GO** om de groep op te slaan.
- > Druk op **▲** om terug te bladeren door de vorige menu's of druk op **EXIT** om alle menu's te verlaten.

*U kunt in een groep geen set-top box-zenders combineren met tv-zenders. Raadpleeg voor meer informatie over het maken van groepen met set-top box-zenders het hoofdstuk 'Set-top box bedienen' op pagina 22.*





Hier leest u hoe u de bijzondere functies van de televisie gebruikt.

In dit hoofdstuk leest u ook hoe u aangesloten videoapparatuur en een set-top box bedient.

---

## **Televisie automatisch aan- of uitzetten, 18**

- Voordat u begint...
- Afspelen en standby zetten met de timer
- Timerinstellingen bekijken, bewerken of wissen

## **Het pincodesysteem, 20**

- Pincodesysteem activeren
- Pincode wijzigen of verwijderen
- De pincode gebruiken
- Als u uw pincode vergeten bent...

## **Set-top box bedienen, 22**

- Besturingsmenu van de set-top box
- Universele bediening van de Beo4
- Eigen menu van de set-top box gebruiken
- Set-top box in een secundaire ruimte gebruiken
- Zendergroep maken
- Zenders in een groep verplaatsen of verwijderen

## **Als u over een BeoCord V 8000 beschikt..., 26**

- Videoband afspelen of doorzoeken
- Programma's opnemen via teletekst
- Opnemen via het schermmenu
- Geprogrammeerde opnamen controleren

## Televisie automatisch aan- of uitzetten

Als uw televisie is voorzien van de optionele Master Link-module, kunt u de televisie zichzelf automatisch laten in- en uitschakelen via de functies voor afspelen en standby zetten met de timer.

U kunt maximaal zes timerinstellingen vastleggen. Op het scherm kunt u een lijst met uw timerinstellingen oproepen. In deze lijst kunt u de timerinstellingen aanpassen en verwijderen.

Als de televisie is geïntegreerd met een Bang & Olufsen audio- of videosysteem via een Master Link-kabel, kunt u de functies voor afspelen en standby zetten met de timer ook op deze systemen gebruiken.

Als u de timer wilt programmeren, moet de interne klok wel op de juiste tijd zijn ingesteld. Raadpleeg voor meer informatie het hoofdstuk 'Tijd en datum instellen' op pagina 39.

### Voordat u begint...

Als u een Bang & Olufsen audio- of videoproduct op uw televisie aansluit met een Master Link-kabel, kunt u dit met de Play Timer al dan niet opnemen in timerfuncties. Zet bijvoorbeeld de Play Timer van de televisie op ON en de Play Timer van een audiosysteem op OFF als de timerfuncties alleen moeten gelden voor de televisie.

#### De Play Timer inschakelen...

- > Druk op **MENU** om het menu TV SETUP te openen en druk op **▼** om PLAY TIMER te markeren.
- > Druk op **GO** om het menu PLAY TIMER te openen. TIMER ON/OFF is al gemarkeerd.
- > Druk op **GO** om het menu TIMER ON/OFF te openen.
- > Druk op **◀** of **▶** om ON weer te geven.
- > Druk op **GO** om de instelling op te slaan.

*Raadpleeg voor meer informatie over het in- en uitschakelen van de Play Timer voor een aangesloten Bang & Olufsen audio- of videoproduct de handleiding die bij het product wordt geleverd.*

### Afspelen en standby zetten met de timer

U kunt de timer zo programmeren dat de televisie automatisch start of stopt, bijvoorbeeld op een bepaalde datum en tijd of elke week op dezelfde dag (of dagen) en op dezelfde tijd.

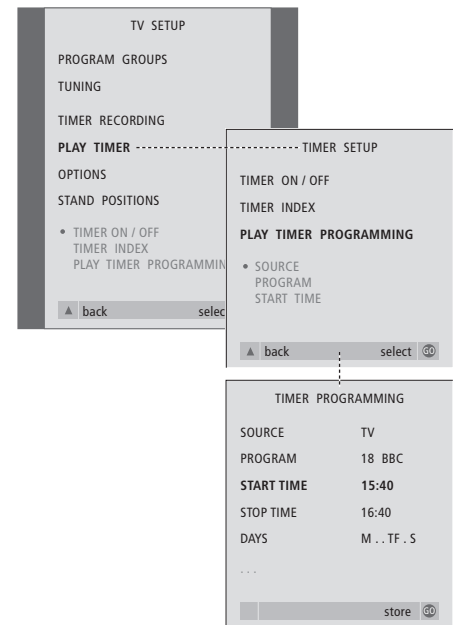

#### Gebruikte afkortingen:

M...	maandag
T...	dinsdag
W...	woensdag
T...	donderdag
F...	vrijdag
S...	zaterdag
S...	zondag

**OPMERKING!** Als de televisie staat opgesteld in een secundaire ruimte, moet u de timer programmeren via het systeem in de primaire ruimte.

## Timerinstellingen bekijken, bewerken of wissen

Open op het scherm de lijst met instellingen. In deze lijst kunt u de timerinstellingen aanpassen en verwijderen.

### Instellingen voor geprogrammeerd afspelen of geprogrammeerde standby opgeven...

- > Druk op **MENU** om het menu TV SETUP te openen en druk op **▼** om PLAY TIMER te markeren.
- > Druk op **GO** om het menu PLAY TIMER te openen en druk op **▼** om PLAY TIMER PROGRAMMING te markeren.
- > Druk op **GO** om het menu TIMER PROGRAMMING te openen.
- > Druk op **▲** of **▼** om door de menu-items te bladeren.
- > Gebruik cijfertoetsen om informatie in te voeren of druk op **◀** of **▶** om de instellingen voor elk item te bekijken. Als DAYS gemarkeerd is, drukt u eenmaal op **▶** om door de weekdays te bladeren en op **▲** of **▼** om desgewenst een dag te verwijderen. Druk op **▶** om naar de volgende dag te gaan en druk op **◀** om terug te gaan naar een eerdere dag. Als de gewenste dag of dagen van de week in de display staan, drukt u op **GO** om deze te bevestigen.
- > Nadat u de vereiste informatie hebt ingevuld, drukt u op **GO** om uw timerinstellingen op te slaan.
- > Druk op **EXIT** om alle menu's te sluiten.

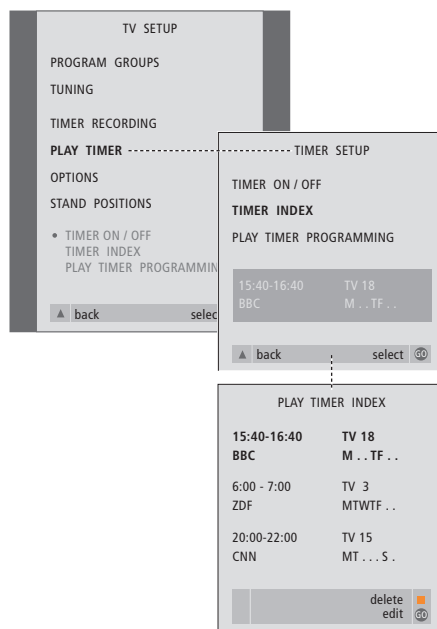

### Timerinstellingen bekijken, bewerken of verwijderen...

- > Kies **TIMER INDEX** in het menu **TIMER SETUP** om de lijst met timerinstellingen te openen. De eerste timerinstelling in de lijst is al gemarkeerd.
- > Druk op **▲** of **▼** om de cursor te verplaatsen naar een timerinstelling die u wilt wijzigen.
- > Druk op **GO** en volg de procedure die aan de linkerkant wordt vermeld om een instelling te wijzigen.
- > Druk op de gele toets om een geselecteerde instelling te verwijderen.
- > Als u van gedachten verandert, drukt u op **◀** om de instelling weer in de lijst te zetten. U kunt ook op **EXIT** drukken om alle menu's te sluiten.
- > Druk nogmaals op de gele toets om de instelling te verwijderen.

# Het pincodesysteem

U kunt het pincodesysteem naar keuze al dan niet activeren. Het pincodesysteem is uitgeschakeld als u uw pincode verwijdert.

Het pincodesysteem is bedoeld om gebruik van de televisie onmogelijk te maken voor iemand die niet bekend is met de pincode.

Als de televisie langer dan 15–30 minuten zonder stroom heeft gezeten, treedt het pincodesysteem in werking.

Als de televisie vervolgens opnieuw wordt aangezet, schakelt het apparaat zichzelf na vijf minuten uit. Nadat de pincode is ingevoerd, kan de televisie weer normaal worden gebruikt.

Als u de pincode bent kwijtgeraakt of vergeten, neem dan contact op met een Bang & Olufsen dealer om een mastercode te verkrijgen waarmee uw pincode wordt uitgeschakeld.

## Het pincodesysteem activeren

Open het menu TV SETUP, activeer het menu PINCODE en kies een van de submenu's.

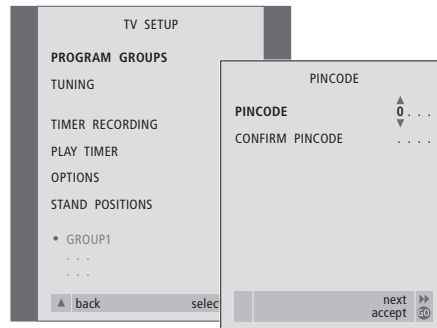

### Het pincodesysteem inschakelen...

- > Druk op **MENU** om het menu TV SETUP te openen.
- > Druk tweemaal op **◀**, gevolgd door **STOP**. Het menu PINCODE verschijnt op het scherm.
- > Met de cijfertoetsen of **▲ ▼** op de Beo4 toetst u de vier cijfers van uw code in. Druk op **◀** om terug te gaan naar cijfers die u wilt corrigeren en gebruik **▲ ▼** om de cijfers te wijzigen.
- > Druk op **GO** nadat u het laatste cijfer hebt ingevoerd.
- > Voer de code nogmaals in om deze te bevestigen en druk weer op **GO**. Als u de tweede keer niet dezelfde pincode hebt ingetoetst, worden de invoervelden leeggemaakt en moet u de pincode opnieuw invoeren.

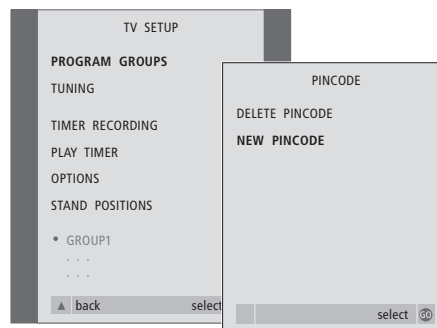

### De pincode wijzigen of verwijderen...

- > Druk op **MENU** om het menu TV SETUP te openen.
- > Druk tweemaal op **◀**, gevolgd door **STOP**. Het menu PINCODE verschijnt op het scherm.
- > Voer de juiste pincode in om toegang te krijgen tot de functies voor het wijzigen of verwijderen van de pincode.
- > Als u de code wilt wijzigen, voert u de cijfers van de code in met de cijfertoetsen of met **▲ ▼** en drukt u op **GO**. Voer de code nogmaals in om deze te bevestigen.
- > Als u de code wilt verwijderen, kiest u DELETE PINCODE en drukt u op **GO**.

### Het invoeren van een pincode afbreken...

- > Druk op **STOP**. De invoer wordt afgebroken en de invoervelden worden gewist.

## De pincode gebruiken

Als de televisie langer dan 15–30 minuten zonder stroom heeft gezeten, wordt u gevraagd om uw pincode in te voeren wanneer u het apparaat aanzet. Als u geen pincode invoert, schakelt de televisie na ongeveer vijf minuten naar standby.

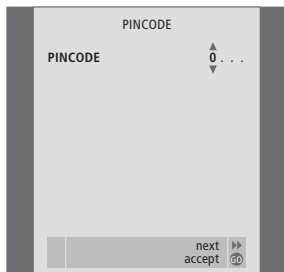

### *Als uw televisie aanstaat...*

- > Voer de code in met de cijfertoetsen of met ▲ ▼.
- > Druk op **GO** nadat u het laatste cijfer hebt ingevoerd.
- > De televisie wordt nu opnieuw ingeschakeld.

*Als vijf keer achter elkaar een onjuiste code wordt ingetoetst, wordt de televisie uitgezet en blijft de tv drie uur lang volledig uitgeschakeld. In die periode is bediening niet mogelijk.*

*Ongeveer 30 seconden voordat het systeem automatisch naar standby schakelt, kan het niet worden bediend met de afstandsbediening. Daarom kunt u tijdens deze periode geen pincode intoetsen.*



### *Als u uw pincode vergeten bent...*

- > Vraag uw Bang & Olufsen dealer om een vijfcijferige mastercode.
- > Als de televisie u om de pincode vraagt, houdt u de toets ◀ ingedrukt om het menu MASTERCODE op te roepen
- > Als u met de cijfertoetsen of met ▲ ▼ de code hebt ingevoerd en op **GO** hebt gedrukt, wordt de oude pincode uitgeschakeld en kunt u de televisie weer gewoon gebruiken.

## Set-top box bedienen

De ingebouwde Set-top Box Controller fungeert als schakel tussen de door u gekozen set-top box en de Beo4-afstandsbediening. Als u een set-top box hebt aangesloten, kunt u via de Beo4-afstandsbediening toegang krijgen tot de programma's en functies van de set-top box.

Bepaalde functies zijn direct toegankelijk via de Beo4 als u de set-top box aanzet. Andere functies zijn beschikbaar via het menu Set-top Box Controller dat u op het scherm kunt openen.

Daarnaast kunt u de functie GROUPS van de televisie gebruiken om snel toegang te krijgen tot uw favoriete set-top box-zenders.

Om een groep met set-top box-zenders te vullen, voert u de zendernummers in en geeft u elke zender een naam. Nadat u een groep hebt gemaakt en gekozen, kunt u door de set-top box-zenders bladeren die u in deze groep hebt opgeslagen.

Raadpleeg voor meer informatie over het maken van groepen tv-zenders het hoofdstuk 'Zendergroepen gebruiken' op pagina 14.

### Besturingsmenu van de Set-top Box Controller

Enkele toetsen op de afstandsbediening van de set-top box zijn niet direct beschikbaar op de Beo4. Roep het besturingsmenu van de set-top box op voor informatie over de Beo4-toetsen waarmee u specifieke diensten of functies van de set-top box kunt activeren.

*Als de set-top box is aangemeld als STB (SAT)...*

Druk hierop om de set-top box aan te zetten

**SAT**

*Als de set-top box is aangemeld als STB (V.AUX)...*

Druk herhaaldelijk op deze toets tot op de Beo4-display V.AUX verschijnt

**LIST**

V.AUX

Druk hierop om de set-top box aan te zetten

**GO**

Doe daarna het volgende...

Druk hierop om het besturingsmenu van de Set-top Box Controller te openen

**MENU**

Druk op de cijfertoets die de gewenste functie activeert, of...

**1 – 9**

...druk op een van de gekleurde toetsen om een functie te activeren



*Als u een functie uit het besturingsmenu van de Set-top Box Controller kiest terwijl de stand GROUPS actief is, verlaat u de stand GROUPS. Alle set-top box-zenders zijn dan beschikbaar.*

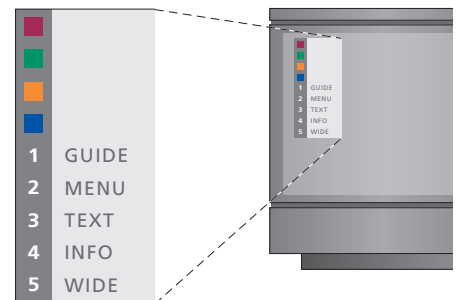

*Voorbeeld van een besturingsmenu van de Set-top Box Controller – de Beo4-toetsen staan links in het menu en de set-top box-toetsen rechts.*

## Universele bediening van de Beo4

Als u weet met welke Beo4-toets u de gewenste functie activeert, kunt u die functie oproepen zonder eerst het menu Set-top Box Controller te activeren.

### *Terwijl de set-top box wordt geactiveerd...*

Druk op GO en de cijfer-toets die de gewenste functie activeert **GO**  
**0 – 9**

Druk op GO en vervolgens op **GO**  
**▲** of **▼** om rechtstreeks omhoog of omlaag door zenders te bladeren **▲**  
**▼**

Druk op GO en houd deze toets ingedrukt om afhankelijk van uw set-top box de programmagids of de kop 'Now/Next' op het scherm te brengen **GO**

## Het eigen menu van de set-top box gebruiken

Nadat u de set-top box hebt geactiveerd, kunt u via de Beo4-afstandsbediening de eigen menu's van de set-top box gebruiken, zoals de programmagids.

### *Terwijl het eigen menu van de set-top box staat afgebeeld...*

Druk hierop om de cursor omhoog of omlaag te verplaatsen **▲**  
**▼**

Druk hierop om de cursor te verplaatsen **◀ ▶**

Druk hierop om een functie te selecteren en te activeren **GO**  
**GO**

Druk op GO en vervolgens op **GO**  
**◀ ▶** om door menupagina's of zenderlijsten te bladeren **◀ ▶**

Druk hierop om menu's te verlaten of terug te keren naar een vorig menu **STOP**

Druk hierop om menu's te verlaten en verschillende opties te kiezen of te verlaten, zoals de radio **EXIT**

Gebruik de gekleurde toetsen zoals aangegeven in de menu's van de set-top box **■ ■ ■ ■**

*Als de set-top box als bron is gekozen, drukt u tweemaal op MENU om het hoofdmenu van de televisie te openen.*

## Een set-top box in een secundaire ruimte gebruiken

Als uw set-top box is aangesloten op de televisie in de primaire ruimte, kunt u de set-top box bedienen vanaf de televisie in de secundaire ruimte. Het menu van de Set-top Box Controller kan echter niet worden afgebeeld op het televisiescherm in de secundaire ruimte.

*Als de set-top box is aangemeld als STB (SAT)...*  
Druk hierop om de set-top box in de primaire ruimte aan te zetten **SAT**

*Als de set-top box is aangemeld als STB (V.AUX)...*  
Druk herhaaldelijk op deze toets tot op de Beo4-display V.AUX verschijnt **LIST**  
**V.AUX**

Druk hierop om de set-top box in de primaire ruimte aan te zetten **GO**

Druk hierop om een functie te selecteren en...  
...druk op de cijfer-toets die de gewenste functie activeert **GO**  
**1 – 9**

Druk op een van de gekleurde toetsen om een functie te activeren **■ ■ ■ ■**

## Een zendergroep maken

U kunt acht verschillende zendergroepen maken. Elke groep kan maximaal 18 set-top box-zenders bevatten. U kunt een zender in meerdere groepen opnemen.

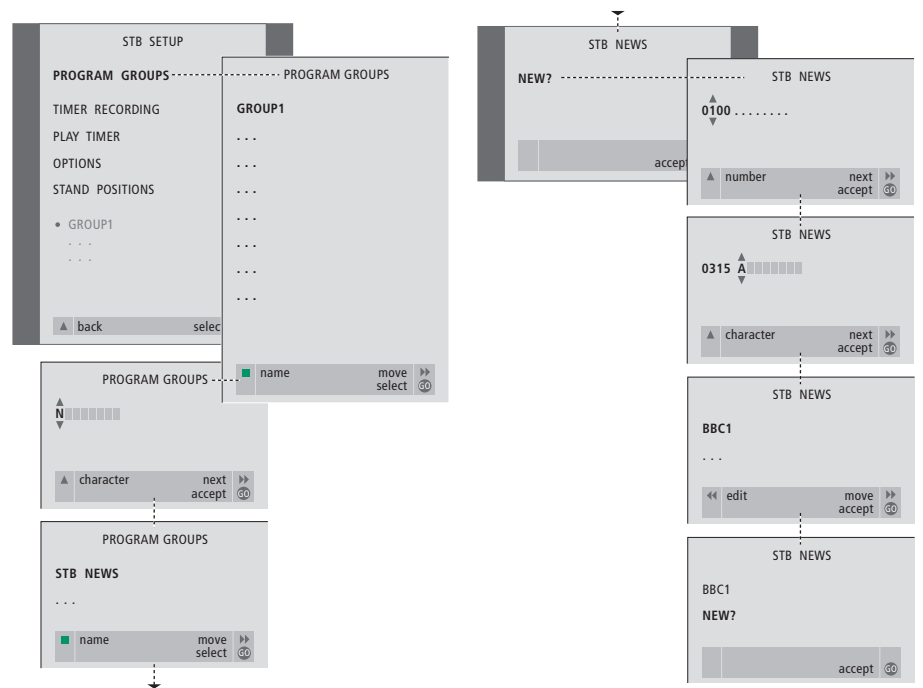



## Zenders in een groep verplaatsen of verwijderen

U kunt de volgorde van zenders in een groep wijzigen en zenders uit een groep verwijderen.

### Een groep maken...

- > Druk op **SAT** op de Beo4 om STB als bron te kiezen.
- > Druk tweemaal op **MENU** om het menu STB SETUP te openen. PROGRAM GROUPS is al gemarkeerd.
- > Druk op **GO** om het menu PROGRAM GROUPS te openen.
- > Druk op de groene toets om de groep een naam te geven en volg de aanwijzingen onder aan het menu. Druk op **▲** of **▼** om tekens te typen en druk op **▶▶** of **◀◀** om naar het volgende of vorige teken te gaan.
- > Druk op **GO** om de naam van uw groep te bevestigen.
- > Druk op **GO** om een groep te maken en zenders te kiezen.
- > Druk op **▲** of **▼** om het zendernummer van de gewenste set-top box-zender te kiezen.
- > Druk op **◀◀** en **▶▶** om door de nummers te bladeren. Voer de naam van de zender in wanneer u het nummer invoert. Volg de aanwijzingen onder aan het menu en gebruik **▲** of **▼** om tekens in te voeren of druk op **▶▶** of **◀◀** om naar het volgende of vorige teken te gaan.
- > Druk op **GO** om de naam van de zender te bevestigen en door te gaan met het invoeren van het nummer van de volgende zender in de groep.

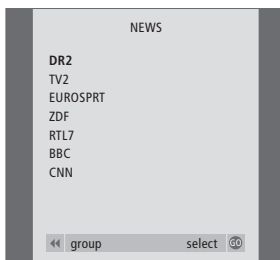

- > Druk op **SAT** om STB als bron te kiezen.
- > Druk tweemaal op **MENU** om het menu STB SETUP te openen. PROGRAM GROUPS is al gemarkeerd.
- > Druk op **GO** om het menu PROGRAM GROUPS te openen.
- > Druk op **▼** om een groep te markeren en druk op **GO** om deze te selecteren.
- > Druk op **▼** om de zender te markeren die u wilt verplaatsen of verwijderen.
- > Druk op **▶▶** om de zender uit de lijst te verwijderen en druk op **▲** of **▼** om deze naar een nieuwe positie te verplaatsen.
- > Druk op **◀◀** om de zender terug in de lijst te plaatsen of druk op de gele toets om de zender te verwijderen. Wanneer u een zender uit de lijst verwijdert, worden de resterende zenders kleiner weergegeven.
- > Als de zender van plaats is verwisseld met een andere zender, verplaatst u deze zender naar een nieuwe positie.
- > Wanneer u klaar bent met het verplaatsen of verwijderen van zenders in een groep, drukt u op **GO** om de groep op te slaan.
- > Druk op **▲** om terug te bladeren door de vorige menu's of druk op **EXIT** om alle menu's direct te verlaten.

*Als u de set-top box-zender geen naam geeft, wordt alleen het zendernummer weergegeven als u de groep met set-top box-zenders oproept.*

## Als u over een BeoCord V 8000 beschikt...

U kunt de Beo4-afstandsbediening gebruiken om videobanden af te spelen en te doorzoeken, ongeacht of de BeoCord V 8000 verbonden is met de televisie in de primaire ruimte en wordt bediend via een tv in de secundaire ruimte, of direct verbonden is met uw televisie.

U kunt echter alleen opnamen maken zoals wordt beschreven als de videorecorder direct op de televisie is aangesloten.

Vanuit het opnamemenu kunt u ook alle ingestelde programma's die nog moeten worden opgenomen, controleren, wijzigen of verwijderen.

Raadpleeg voor meer informatie over de videorecorder de handleiding van dit apparaat. Sommige functies zoals beschreven in de handleiding van de videorecorder zijn echter niet beschikbaar als deze videorecorder is aangesloten op de televisie.

### Een videoband afspeelen of doorzoeken

Nadat u de videorecorder hebt gekozen via de Beo4, kunt u alle functies bedienen met de Beo4. De videoband die u hebt geladen, wordt automatisch afgespeeld.

#### Plaats een band in de videorecorder...

> Druk op **V TAPE** om de videorecorder te activeren – de band start dan automatisch...

V. TAPE    PLAY    2:42

#### Terwijl de videoband wordt afgespeeld...

- > Druk op ◀ of ▶ om de band versneld achteruit of vooruit af te spelen.
- > Druk nogmaals op ◀ of ▶ om de band nog sneller af te spelen.
- > Druk een derde keer op ◀ of ▶ om de band snel terug of vooruit te spoelen, of...
- > ...druk op ◀ of ▶ en houd deze toets twee seconden ingedrukt om de band terug of snel vooruit te spoelen.
- > Druk op **GO** om het afspelen te starten of te hervatten.
- > Druk op ▲ of ▼ om vooruit of terug te spoelen tussen verschillende tracks of opnamen op een band.

#### Het afspelen van een band onderbreken of stoppen...

- > Druk op **GO** om het afspelen te onderbreken en druk nogmaals op **GO** om het afspelen te hervatten.
- > Druk op **STOP** om de band volledig te stoppen.
- > Druk op de standbytoets • om de televisie en de videorecorder standby te zetten.

### Programma's opnemen via teletekst

U kunt eenvoudig opnamen programmeren via teletekst.

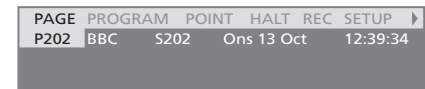
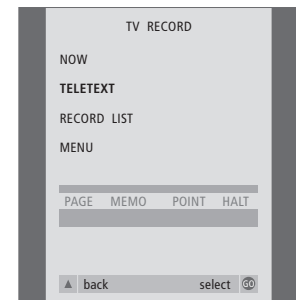

De menubalk op de teletekstopagina.

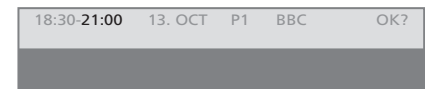

De statusregel voor een opname, met begin- en eindtijd, kan worden weergegeven boven de teletekstopagina of op het programma dat u wilt opnemen.



De opname wordt nu vastgelegd.

## Opnemen via het schermmenu

Gebruik het menu om een opname te programmeren. Voer de begin- en eindtijden voor uw opname in en controleer of de ingevoerde tijden juist zijn. U kunt maximaal zes opnamen programmeren.

*Stop een band in de videorecorder om op te nemen...*

- > Druk op **TV** om de televisie aan te zetten.
- > Druk op **RECORD** om het menu TV RECORD te openen.
- > Druk op **▼** om naar TELETEXT te gaan en druk op **GO**.
- > Zoek de gewenste teletekstpagina.
- > Druk op **RECORD** om een programma te kiezen dat u wilt opnemen of druk op **▶** om naar REC op de menubalk van teletekst te gaan en druk op **GO**.
- > Druk op **▲** of **▼** om naar de begintijd of naar de naam van het programma te gaan.
- > Druk op **GO** om de gekozen begintijd te kiezen of kies gewoon de titel van het programma.
- > Druk zo nodig op **GO** om de eindtijd te kiezen. U kunt de eindtijd wijzigen door op **▼** te drukken en u kunt twee of drie programma's achter elkaar programmeren.
- > Controleer de opnamegegevens op de statusregel en gebruik zo nodig **▲** of **▼** of de cijfertoetsen om gegevens te wijzigen en druk op **◀** of **▶** om door de ingevoerde gegevens te bladeren.
- > Druk op **GO** om de geprogrammeerde opname op te slaan. De melding PROGRAMMING STORED geeft aan dat de opname is opgeslagen.

*U kunt het menu voor het programmeren van opnamen ook openen via het hoofdmenu SETUP voor de gewenste bron, bijvoorbeeld TV, of via het hoofdmenu SETUP voor V.TAPE.*

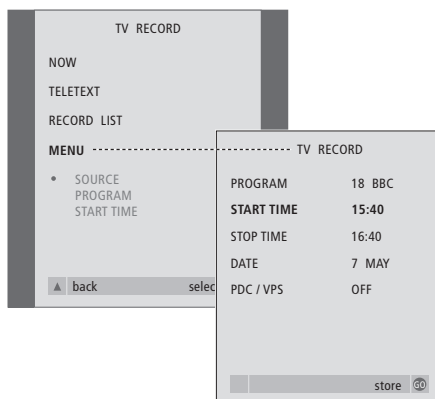

*Stop een band in de videorecorder om op te nemen...*

- > Druk op **TV** om de televisie aan te zetten of op **SAT** om een set-top box aan te zetten indien u daarover beschikt.
- > Druk op **RECORD** op de Beo4 om het opnamemenu te openen.
- > Houd **▼** ingedrukt totdat MENU is gemarkeerd.
- > Druk op **GO** om het menu voor het programmeren van opnamen te openen. De optie START TIME is gemarkeerd.
- > Gebruik de cijfertoetsen of druk op **◀** of **▶** om gegevens voor de opname in te voeren (eindtijd, datum en zo nodig een ander zendernummer) en schakel de functie PDC / VPS in (indien beschikbaar).
- > Druk op **▲** of **▼** om naar het gewenste item te gaan.
- > Druk op **GO** om de opname op te slaan.
- > Druk op **▲** om terug te bladeren door de vorige menu's of druk op **EXIT** om alle menu's direct te verlaten.

*Als PDC / VPS beschikbaar is als menuoptie, kunt u deze functie instellen op OFF of AUTO. De gekozen instelling is alleen geldig voor deze specifieke opname. Raadpleeg voor meer informatie over PDC- en VPS-systemen en -opnamen de handleiding van de BeoCord V 8000.*

## Geprogrammeerde opnamen controleren

U kunt de ingestelde programma's die nog moeten worden opgenomen, controleren, bewerken en verwijderen. Als geprogrammeerde opnamen elkaar overlappen, wordt dit aangegeven bij het opslaan van de opnamen en weergegeven in de lijst met opnamen.

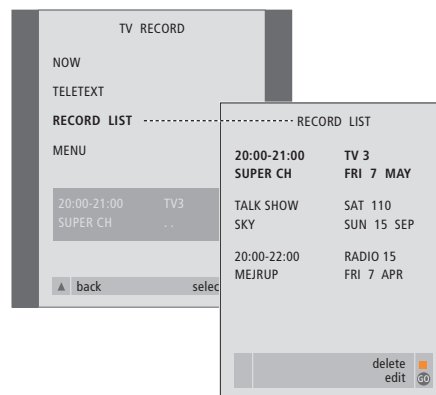

- > Druk op **RECORD** om het opnamemenu te openen.
- > Houd **▼** ingedrukt tot RECORD LIST wordt gemarkeerd.
- > Druk op **GO** om de lijst met opnamen te openen.
- > Druk op **▼** of **▲** om een opname te markeren.

*Een gemarkeerde opname wijzigen...*

- > Druk op **GO** om de opname te kunnen bewerken.
- > Druk op **◀** of **▶** om de begin- en eindtijden, de datum of het zendernummer te wijzigen.
- > Druk op **▼** of **▲** om door de opties te bladeren.
- > Druk op **GO** om de opname op te slaan en terug te keren naar de lijst.

*Een gemarkeerde opname verwijderen...*

- > Druk op de gele toets om de opname te verwijderen.
- > Druk ter bevestiging nogmaals op de gele toets of druk op **◀** om de opname terug in de lijst te plaatsen.
- > Selecteer een andere opname om te wissen of druk op **EXIT** om alle menu's te verlaten.

*De melding OVERLAP geeft aan dat opnamen elkaar overlappen. De desbetreffende opnamen zijn gemarkeerd met een rode stip.*



Hier leest u hoe u het apparaat instelt voor het eerste gebruik en alle beschikbare zenders automatisch instelt. Daarnaast vindt u informatie over het bewerken van geprogrammeerde zenders en het aanpassen van andere beschikbare instellingen, zoals tijd, datum, beeld en geluid.

Raadpleeg voor informatie over het plaatsen van uw televisie en het aansluiten van extra videoapparatuur het hoofdstuk *'Plaatsing, aansluitingen en onderhoud'* op pagina 43.

---

## **Televisie instellen voor het eerste gebruik, 30**

- Menutaal kiezen
- Alle zenders en instellingen opslaan
- Extra apparatuur aanmelden vóór de automatische zenderafstemming
- Middenpositie bepalen

## **Geprogrammeerde tv-zenders bewerken, 32**

- Geprogrammeerde zenders verplaatsen
- Geprogrammeerde zenders een naam geven
- Geprogrammeerde zenders verwijderen
- Geprogrammeerde zenders aanpassen

## **Zenders opnieuw afstemmen of toevoegen, 36**

- Zenders opnieuw automatisch afstemmen
- Nieuwe tv-zenders toevoegen

## **Standaardposities voor de televisie instellen, 38**

## **Tijd en datum instellen, 39**

## **Beeld- en geluidsinstellingen aanpassen, 40**

- Helderheid, kleur en contrast aanpassen
- Balans, lage tonen, hoge tonen en volume aanpassen

## **De menutaal kiezen, 42**

## Televisie instellen voor het eerste gebruik

De installatieprocedure voor het eerste gebruik wordt alleen geactiveerd als de televisie wordt aangesloten op de netstroom en voor het eerst wordt aangezet.

Tijdens deze procedure kiest u de menutaal, stemt u de tv-zenders automatisch af, bepaalt u de middenpositie voor een gemotoriseerde wandbeugel – als uw televisie van een dergelijke beugel is voorzien – en meldt u extra apparatuur aan die u hebt aangesloten.

### De menutaal kiezen

De eerste keer dat u de televisie inschakelt, moet u de taal kiezen waarin alle menu's worden weergegeven.

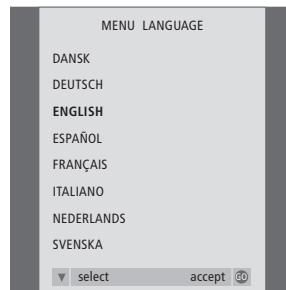

*Nu verschijnt het menu voor het instellen van de taal. Als u de menutaal later wilt wijzigen, vindt u deze optie onder **OPTIONS** in het menu **TV SETUP**.*

- > Druk op **TV** om de televisie aan te zetten. Nu verschijnt het taalkeuzemenu.
- > Druk op **▲** of **▼** om zo nodig door de weergegeven talen te bladeren.
- > Druk op **GO** om uw keuze op te slaan.

### Alle zenders en instellingen opslaan

Nadat u de menutaal hebt gekozen, verschijnt automatisch een menu voor het afstemmen van alle zenders op het scherm.

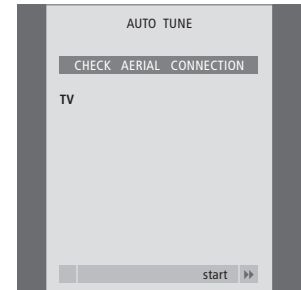

*Als het menu voor automatische zenderafstemming verschijnt, ziet u de aanwijzing **CHECK AERIAL CONNECTION** die u eraan herinnert dat u moet controleren of de tv-antenne goed is aangesloten.*

- > Druk op **GO** om de automatische zenderafstemming te starten. Alle beschikbare zenders worden nu automatisch afgestemd.

## Extra apparatuur aanmelden vóór de automatische zenderafstemming

Als u een videorecorder, decoder of andere extra apparatuur op de televisie aansluit, wordt deze automatisch herkend door de televisie. U kunt de aanmelding van de betrokken apparatuur controleren en bevestigen.



*Wanneer het menu CONNECTIONS verschijnt...*

- > Druk indien nodig op ◀ of ▶ om de opties te kiezen die overeenkomen met het apparaat dat u op de ingang V.TAPE hebt aangesloten.
- > Druk op ▲ of ▼ om door de menu-items te bladeren: V.TAPE en AV.
- > Druk op GO om deze instellingen op te slaan.

## De middenpositie bepalen

Als uw televisie is voorzien van de optionele gemotoriseerde wandbeugel, verschijnt het menu STAND ADJUSTMENT op het scherm. Nadat u de middenpositie hebt bepaald, kunt u voorkeursposities selecteren voor de televisie wanneer deze is ingeschakeld en wanneer deze standby staat.



*Wanneer het menu STAND ADJUSTMENT verschijnt...*

- Controleer of er genoeg ruimte voor de televisie is om naar rechts en links te draaien.
- > Druk op GO om te beginnen met het afstellen van de voet.
- > Als het afstellen wordt onderbroken, verschijnt de tekst 'ADJUSTMENT FAILED' op het scherm. Verwijder obstakels die in de draairuimte van de televisie staan en druk op GO om het afstellen opnieuw te starten.
- > Wanneer het afstellen is voltooid, verschijnt de tekst 'ADJUSTMENT OK' en wordt het menu STAND POSITIONS geopend.
- > Als u de stand wilt instellen waarnaar de televisie moet draaien wanneer deze wordt aangezet, drukt u op ◀ of ▶ om de televisie naar de gewenste stand te laten draaien.
- > Als u een stand wilt opslaan voor wanneer de televisie standby wordt gezet, drukt u op ▼ om naar TV STANDBY te gaan.
- > Druk op ◀ of ▶ om de televisie naar de gewenste stand te laten draaien.
- > Druk op GO om de gekozen standen op te slaan.

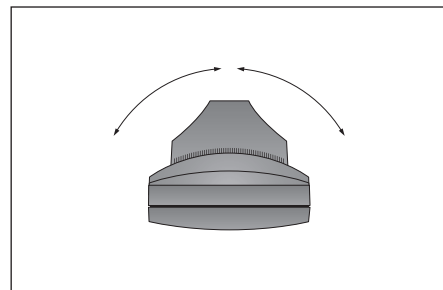

## Geprogrammeerde tv-zenders bewerken

U kunt op elk moment de instellingen van geprogrammeerde tv-zenders aanpassen of zenders afstemmen die niet zijn opgeslagen tijdens het automatisch afstemmen.

Daarnaast kunt u de lijst met zenders bewerken door zenders een andere naam te geven, te verplaatsen in de lijst of al uw ongewenste zenders uit de lijst te verwijderen, zodat u vervolgens sneller tussen zenders kunt schakelen.

### Geprogrammeerde zenders verplaatsen

Wanneer de automatische afstemming van de zenders is voltooid, verschijnt het menu EDIT PROGRAMS en kunt u de volgorde waarin de zenders verschijnen veranderen.

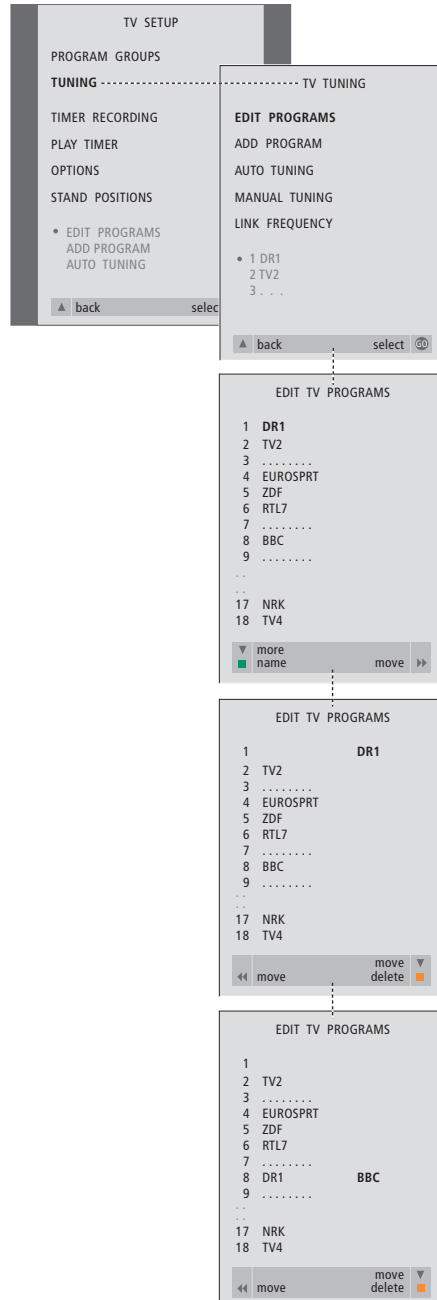

- > Druk op **TV** om de televisie aan te zetten.
- > Druk op **MENU** om het menu TV SETUP te openen en druk op **▼** om TUNING te markeren.
- > Druk op **GO** om het menu TV TUNING te openen. EDIT PROGRAMS is al gemarkeerd.
- > Druk op **GO** om het menu EDIT PROGRAMS te openen.
- > Druk op **▼** of **▲** om door de lijst met zenders te bladeren.
- > Druk eenmaal op **▶▶** om de zender te verplaatsen. De zender wordt nu buiten de lijst geplaatst.
- > Druk op **▼** of **▲** om de zender naar zijn nieuwe positie te verplaatsen.
- > Druk op **◀◀** om een zender terug te zetten in de lijst. Als de zender de positie van een andere zender inneemt, wordt die andere zender buiten de lijst geplaatst. Ook die zender kunt u vervolgens weer ergens anders neerzetten.
- > Als u de gewenste zenders hebt verplaatst, drukt u op **▲** om terug te bladeren door alle menu's of drukt u op **EXIT** om alle menu's te verlaten.



## Geprogrammeerde zenders een naam geven

Nadat de automatische afstemming van zenders is voltooid, verschijnt het menu EDIT PROGRAMS en kunt u de geprogrammeerde tv-zenders een naam geven.

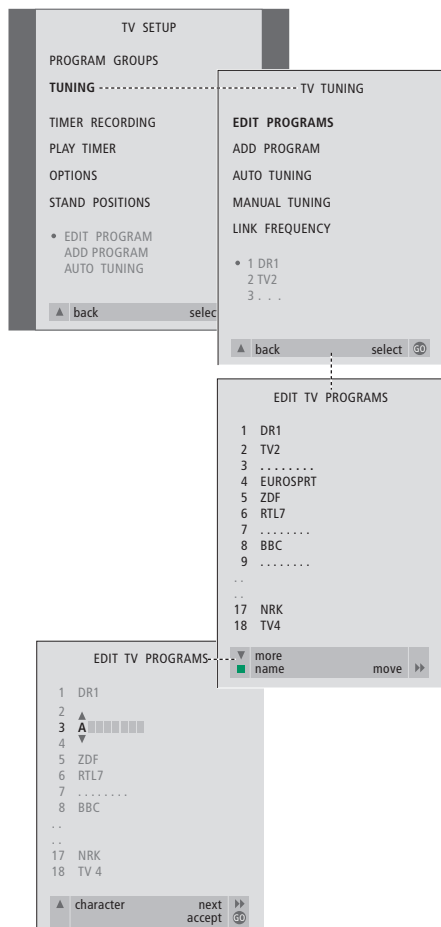

- > Druk op **TV** om de televisie aan te zetten.
- > Druk op **MENU** om het menu TV SETUP te openen en druk op **▼** om TUNING te markeren.
- > Druk op **GO** om het menu TV TUNING te openen. EDIT PROGRAMS is al gemarkeerd.
- > Druk op **GO** om het menu EDIT PROGRAMS te openen.
- > Druk op **▼** of **▲** om de zender te kiezen die u een naam wilt geven.
- > Druk op de groene toets om de zender een naam te kunnen geven. Het naamgevingsmenu wordt nu geactiveerd.
- > Druk op **▼** of **▲** om de afzonderlijke tekens in de naam te zoeken.
- > Druk vervolgens op **▶▶** om naar de volgende positie te springen. Terwijl u dit doet, verschijnen suggesties voor mogelijke namen. U kunt echter ook **▼** of **▲** en **◀◀** of **▶▶** gebruiken om alle tekens voor de gekozen naam in te voeren of te wijzigen.
- > Herhaal deze procedure zo nodig om andere zenders van een naam te voorzien.
- > Wanneer u de gewenste zenders een naam hebt gegeven, drukt u op **GO** om de aangepaste lijst te accepteren of op **EXIT** om alle menu's te verlaten.

## Geprogrammeerde zenders verwijderen

Nadat de automatische afstemming van de zenders is voltooid, kunt u ongewenste geprogrammeerde zenders verwijderen.

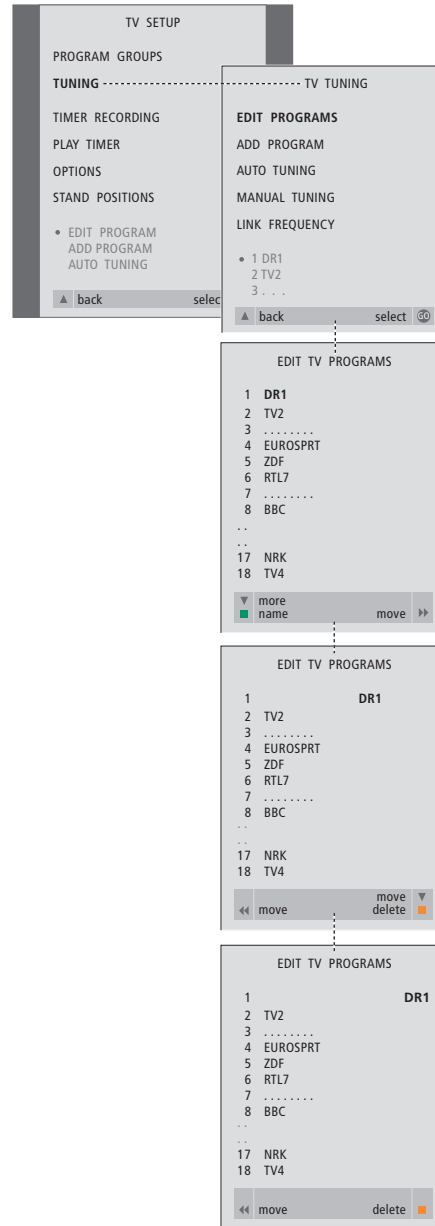

- > Druk op **TV** om de televisie aan te zetten.
- > Druk op **MENU** om het menu TV SETUP te openen en druk op **▼** om TUNING te markeren.
- > Druk op **GO** om het menu TV TUNING te openen. EDIT PROGRAMS is al gemarkeerd.
- > Druk op **GO** om het menu EDIT PROGRAMS te openen.
- > Druk op **▼** of **▲** om naar de zender te gaan die u wilt verwijderen.
- > Druk op **▶▶** om de zender buiten de lijst te plaatsen.
- > Druk op de gele toets om de zender te kunnen verwijderen. De zender wordt vervolgens rood weergegeven.
- > Druk op de gele toets om de zender te verwijderen of druk tweemaal op **◀◀** om de zender terug in de lijst te plaatsen.
- > Als u de gewenste zenders hebt verwijderd, drukt u op **EXIT** om alle menu's te verlaten.

## Geprogrammeerde zenders aanpassen

U kunt tv-zenders opslaan onder een eigen zendernummer. U kunt ook de ontvangst verbeteren met fijnafstemming, aangeven welke zenders zijn gecodeerd en voor elke zender het gewenste geluidstype vastleggen.

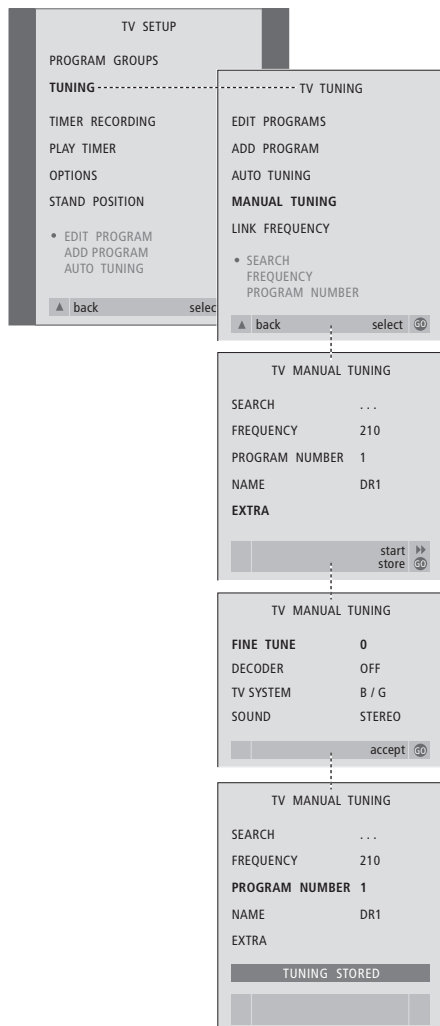

- > Druk op **TV** om de televisie aan te zetten.
- > Druk op **MENU** om het menu TV SETUP te openen en druk op **▼** om TUNING te markeren.
- > Druk op **GO** om het menu TV TUNING te openen en druk op **▼** om MANUAL TUNING te markeren.
- > Druk op **GO** om het menu MANUAL TUNING te openen.
- > Druk op **▼** of **▲** om door de menu-items te bladeren.
- > Druk op **▶▶** of **◀◀** om de instellingen van elke optie te bekijken.
- > Als u **NAME** kiest, drukt u vervolgens op de groene knop om de naamgevingsprocedure te starten. Gebruik **▼** of **▲** en **▶▶** om de tekens van de gekozen naam in te voeren.
- > Als u het extra menu TV MANUAL TUNING wilt oproepen, gaat u eerst naar EXTRA en drukt u vervolgens op **GO**. U kunt nu de fijnafstemming uitvoeren of het geluidstype kiezen (u kunt ook de decoderinvoer en het tv-systeem selecteren).
- > Nadat de bewerking is voltooid, drukt u op **GO** om de instellingen te bevestigen.
- > Druk op **GO** om de aangepaste zender op te slaan.
- > Druk op **EXIT** om alle menu's te sluiten.

Als het item SYSTEM in het menu verschijnt, controleert u, voordat u begint met afstemmen, of het juiste zendensysteem is geselecteerd:

B/G...	voor PAL/SECAM BG
I...	voor PAL I
L...	voor SECAM L
M...	voor NTSC M
D/K	voor PAL/SECAM D/K

Als bepaalde zenders in twee talen uitzenden en u beide talen wilt gebruiken, kunt u deze zender tweemaal opslaan: eenmaal met elke taal.

## Zenders opnieuw afstemmen of toevoegen

De televisie kan de tv-zenders ook zelf voor u opzoeken.

U kunt tot 99 verschillende tv-zenders vooraf instellen op eigen zendernummers en elke zender een aparte naam geven.

U kunt afstemmen op nieuwe zenders of opnieuw afstemmen op zenders die u eerder had verwijderd.

Als u zenders afstemt via het menu ADD PROGRAM, blijven uw eerder ingestelde zenders onveranderd. Zo blijven geprogrammeerde zendernamen en hun volgorde in de zenderlijst bewaard, evenals alle speciale instellingen voor die zenders, zoals decoders en het zendsysteem.

### Zenders opnieuw automatisch afstemmen

U kunt alle tv-zenders automatisch opnieuw laten afstemmen door de televisie.

*NB: Als u alle tv-zenders opnieuw afstemt, gaan alle groepen tv-zenders en tv-zenderinstellingen die u hebt gemaakt, verloren. Groepen met STB-zenders gaan niet verloren bij opnieuw afstemmen.*

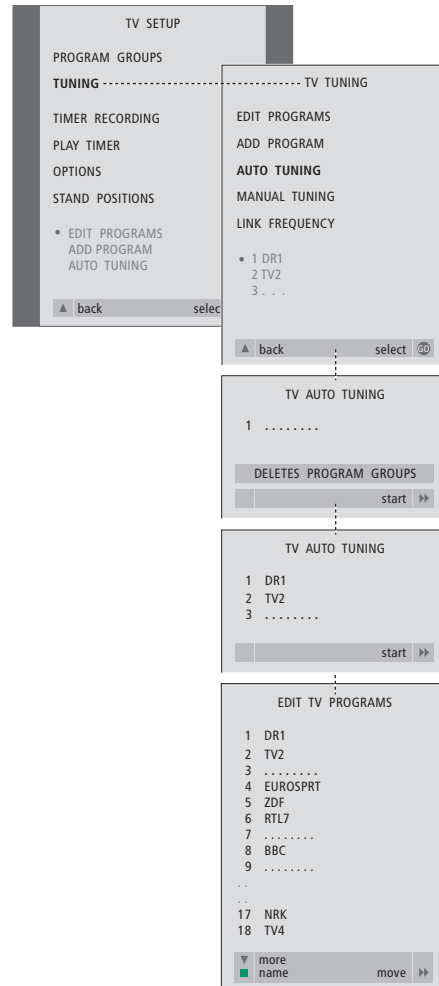

- > Druk op **TV** om de televisie aan te zetten.
- > Druk op **MENU** om het menu TV SETUP te openen en druk op ▼ om TUNING te markeren.
- > Druk op **GO** om het menu TV TUNING te openen en druk op ▼ om AUTO TUNING te markeren.
- > Druk op **GO** om het menu AUTO TUNING te openen.
- > Druk op ► om de automatische afstemming te starten.
- > Als de automatische afstemming is voltooid, verschijnt het menu EDIT PROGRAMS. Vervolgens kunt u de zendervolgorde wijzigen, zenders verwijderen of zenders een andere naam geven.

## Nieuwe tv-zenders toevoegen

U kunt een nieuwe zender toevoegen of een geprogrammeerde zender bijwerken die bijvoorbeeld door het zendstation is verplaatst.

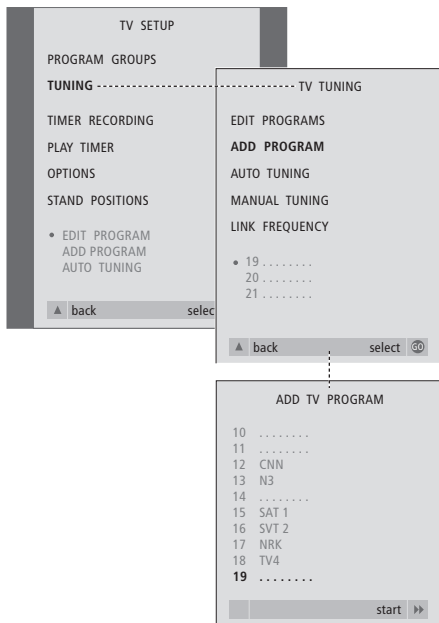

- > Druk op **TV** om de televisie aan te zetten.
- > Druk op **MENU** om het menu TV SETUP te openen en druk op ▼ om TUNING te markeren.
- > Druk op **GO** om het menu TV TUNING te openen en druk op ▼ om ADD PROGRAM te markeren.
- > Druk op **GO** om het menu ADD PROGRAM te openen.
- > Druk op ►► om te starten. Nieuwe zenders worden automatisch toegevoegd als ze worden gevonden.
- > Als het afstemmen is voltooid en nieuwe zenders zijn toegevoegd, verschijnt het menu EDIT PROGRAMS. Vervolgens kunt u de zendervolgorde wijzigen, zenders verwijderen of zenders een andere naam geven. De cursor staat op de eerste van de nieuwe zenders die zojuist aan de lijst zijn toegevoegd.

## Standaardposities voor de televisie instellen

Als de televisie is voorzien van de optionele gemotoriseerde wandbeugel, kunt u deze draaien met behulp van de Beo4-afstandsbediening.

Bovendien kunt u de televisie zo programmeren dat deze automatisch naar de voorkeurspositie draait als u de tv aanzet en automatisch naar een rustpositie (standby) als u de tv uitzet.

U kunt de tv ook met de hand draaien.

Kies een stand voor als u de televisie inschakelt en een stand voor als u hem uitschakelt (standby).

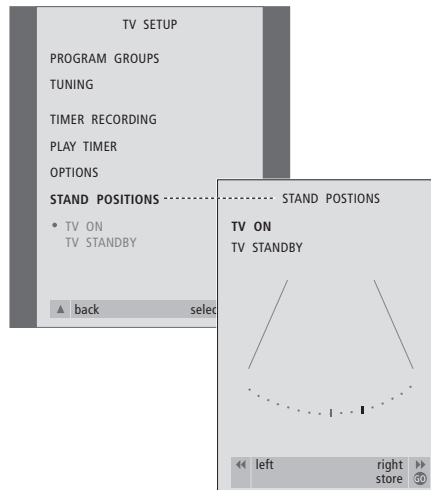

- > Druk op **TV** om de televisie aan te zetten.
- > Druk op **MENU** om het menu TV SETUP te openen en druk op **▼** om STAND POSITIONS te markeren.
- > Druk op **GO** om het menu STAND POSITIONS te openen.
- > Als u de stand wilt instellen waarnaar de televisie moet draaien wanneer deze wordt aangezet, drukt u op **◀◀** of **▶▶** om de televisie naar de gewenste stand te laten draaien.

***Een stand instellen waarnaar de televisie moet draaien wanneer deze wordt uitgezet (standby)...***

- > Druk op **▼** om naar TV STANDBY te gaan.
- > Druk op **◀◀** of **▶▶** om de televisie naar de gewenste stand te laten draaien.
- > Druk op **GO** om de gekozen standen op te slaan.

OPMERKING! Raadpleeg voor informatie over de eerste installatie van de gemotoriseerde wandbeugel het hoofdstuk 'Televisie instellen voor het eerste gebruik' op pagina 30.

Als de televisie van de optionele Master Link-module is voorzien, kunt u instellingen voor de ingebouwde klok opgeven.

Als u hebt ingesteld dat de televisie op een bepaald tijdstip automatisch wordt in- of uitgeschakeld of als u het tijdstip van een timeropname via een aangesloten BeoCord V 8000-videorecorder hebt geprogrammeerd, zorgt de klok ervoor dat deze functies op het juiste moment worden gestart en gestopt.

U kunt de klok heel gemakkelijk gelijkzetten door deze via het menu CLOCK te synchroniseren met de klok op de teletekst van een geprogrammeerde zender. Als u de klok synchroniseert, gebeurt dit aan de hand van de teleteksts-service van de tv-zender die u op dat moment hebt ingeschakeld. Als er geen teletekst beschikbaar is, kunt u de klok met de hand instellen.

Voordat u de klok gaat synchroniseren met een geprogrammeerde zender, controleert u of de zender waarnaar u kijkt ook over teletekst beschikt.

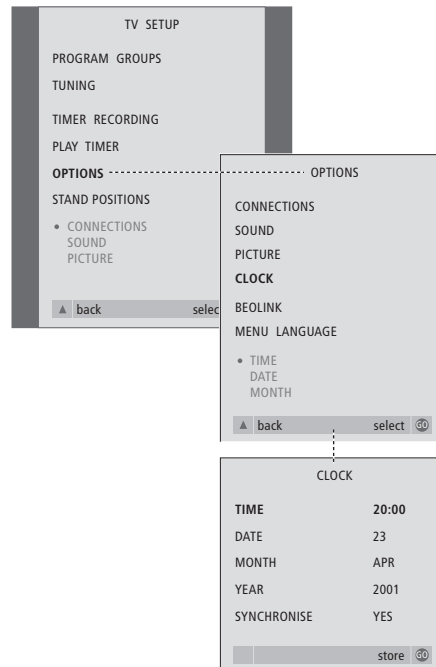

- > Druk op **TV** om de televisie aan te zetten.
- > Druk op **MENU** om het menu TV SETUP te openen en druk op **▼** om **OPTIONS** te markeren.
- > Druk op **GO** om het menu **OPTIONS** te openen en druk op **▼** om **CLOCK** te markeren.
- > Druk op **GO** om het menu **CLOCK** te openen.
- > Druk op **◀▶** om de instellingen van elke optie te bekijken.
- > Druk op **▲** of **▼** om door de menu-items te bladeren. U hoeft de tijd alleen met de hand in te voeren als **SYNCHRONISE** op **NO** is gezet.
- > Druk op **GO** om de instellingen voor de klok en kalender op te slaan, of...
- > ...druk op **EXIT** om alle menu's te sluiten zonder iets op te slaan.

*Als bij de overgang tussen zomer- en wintertijd de klok niet wordt bijgesteld, selecteert u gewoon de zender waarmee u de klok eerder hebt gesynchroniseerd, waarna de klok wordt bijgesteld.*

## Afkortingen voor maanden

Jan...	januari	Jul...	juli
Feb...	februari	Aug...	augustus
Mar...	maart	Sept...	september
Apr...	april	Oct...	oktober
May...	mei	Nov...	november
Jun...	juni	Dec...	december

## Afkortingen voor de dagen van de week

M...	maandag
T...	dinsdag
W...	woensdag
T...	donderdag
F...	vrijdag
S...	zaterdag
S...	zondag

## Beeld- en geluidinstellingen aanpassen

De instellingen voor beeld en geluid zijn in de fabriek op gemiddelde waarden ingesteld die geschikt zijn voor de meeste gebruikssituaties. U kunt deze instellingen echter altijd aanpassen aan uw eigen wensen.

U kunt de helderheid van het beeld, kleur en contrast aanpassen. Bij het geluid kunt u de balans, de lage en hoge tonen en de geluidsterkte instellen.

U kunt uw instellingen voor beeld en geluid tijdelijk wijzigen (tot het moment waarop de televisie wordt uitgezet) of vast opslaan.

Raadpleeg voor meer informatie over het wijzigen van het beeldformaat het hoofdstuk 'Televisiekijken' op pagina 8.

### Helderheid, kleur en contrast wijzigen

U kunt de beeldinstellingen aanpassen via het menu PICTURE. Tijdelijke instellingen worden gewist als u de televisie uitzet.

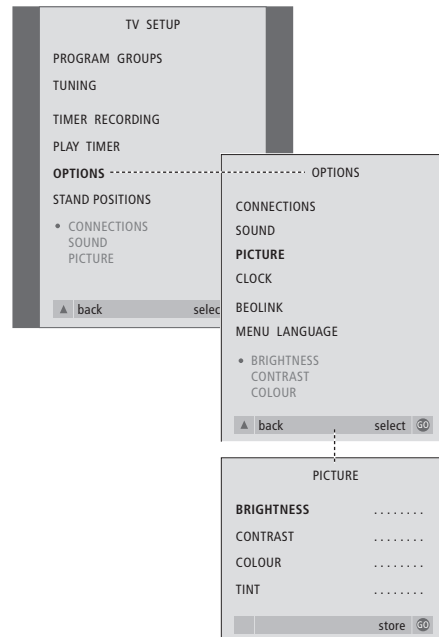

- > Druk op **TV** om de televisie aan te zetten.
- > Druk op **MENU** om het menu TV SETUP te openen en druk op ▼ om OPTIONS te markeren.
- > Druk op **GO** om het menu OPTIONS te openen en druk op ▼ om PICTURE te markeren.
- > Druk op **GO** om het menu PICTURE te openen. De optie BRIGHTNESS is al gemarkeerd.
- > Druk op ◀ of ▶ om de instelling voor BRIGHTNESS aan te passen.
- > Druk op ▲ of ▼ om door de menu-items te bladeren.
- > Druk op ◀ of ▶ om de waarden aan te passen.
- > Druk op **EXIT** om instellingen tijdelijk vast te leggen (tot u de televisie uitzet), of...
- > ...druk op **GO** om nieuwe instellingen permanent op te slaan.

*Voor videobronnen die gebruikmaken het NTSC-sigitaal, kan nog een vierde beeldinstelling worden aangepast: tint (kleurtint of kleurnuance).*



## Balans, lage tonen, hoge tonen en volume wijzigen

U kunt het geluidsniveau, geluidstype of de luidsprekerbalans rechtstreeks, zonder menu, instellen via de Beo4-afstandsbediening. Voor het aanpassen van de lage en hoge tonen en de geluidsterkte moet u het menu **SOUND** gebruiken.

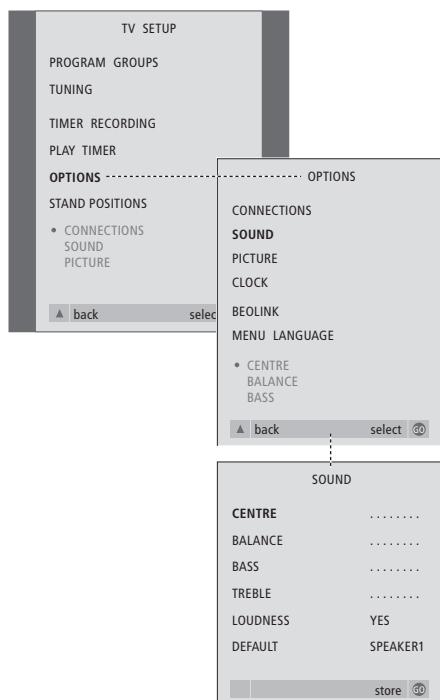

- > Druk op **TV** om de televisie aan te zetten.
- > Druk op **MENU** om het menu TV SETUP te openen en druk op ▼ om **OPTIONS** te markeren.
- > Druk op **GO** om het menu **OPTIONS** te openen en druk op ▼ om **SOUND** te markeren.
- > Druk op **GO** om het menu **SOUND** te openen.
- > Druk op ▲ of ▼ om een item te selecteren waarvoor u de instellingen wilt aanpassen.
- > Druk op ◀ of ▶ om de waarden aan te passen of een instelling te kiezen.
- > Druk op ▲ of ▼ om door de menu-items te bladeren.
- > Druk op **EXIT** om instellingen tijdelijk vast te leggen (tot u de televisie uitzet).
- > Druk op **GO** om nieuwe instellingen permanent op te slaan.

*De opties **CENTRE**, **LOUDNESS** en **DEFAULT** zijn alleen beschikbaar als u luidsprekers hebt aangesloten op de televisie. Als u echter ook een koptelefoon op de televisie hebt aangesloten via het aansluitpaneel, zijn deze opties niet beschikbaar.*

## De menutaal kiezen

U kunt de menutaal die u kiest wanneer u de televisie voor het eerst installeert op elk moment wijzigen.

Nadat u een menutaal hebt gekozen, worden alle menu's en meldingen in deze taal weergegeven.

### De taal voor de schermmenu's kiezen

U kiest de taal voor de schermmenu's met behulp van het menu TV SETUP. De tekst op het scherm verandert als u van de ene taal naar de andere gaat.

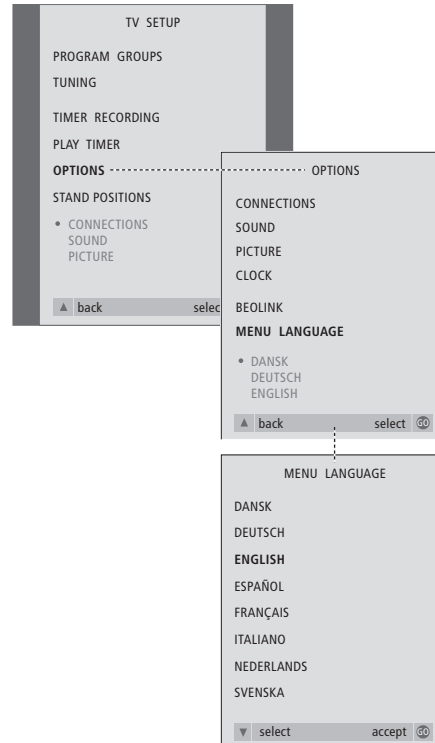

- > Druk op **TV** om de televisie aan te zetten.
- > Druk op **MENU** om het menu TV SETUP te openen en druk op ▼ om OPTIONS te markeren.
- > Druk op **GO** om het menu OPTIONS te openen en druk op ▼ om MENU LANGUAGE te markeren.
- > Druk op **GO** om het menu MENU LANGUAGE te openen.
- > Gebruik ▼ en ▲ om naar de taal van uw keuze te gaan.
- > Druk op **GO** om een keuze te maken.
- > Druk op ▲ om terug te bladeren door de vorige menu's of druk op **EXIT** om alle menu's direct te verlaten.

In dit hoofdstuk leest u hoe u een plaats kiest voor uw televisie en hoe u het apparaat aansluit en onderhoudt. U vindt er tevens een overzicht van de aansluitpanelen en het bedieningspaneel.

Bij het installeren van de televisie kunt u het beste de onderstaande procedure volgen:

- Pak de televisie uit en zet hem neer zoals beschreven en afgebeeld op de volgende pagina
- Bedenk vooraf hoe u de televisie het beste kunt opstellen. Richtlijnen hiervoor staan op de volgende pagina
- Sluit de kabels en extra apparatuur aan, zoals op de volgende pagina's wordt beschreven.

---

## **De televisie installeren, 44**

- De tv in uw huiskamer opstellen
- Complete aansluitingen

## **Aansluitpaneel, 46**

- Paneel met AV- en antenneaansluiting

## **Onderhoud van de televisie, 47**

- Het oppervlak van de kast reinigen
- Het contrastscherm
- De Beo4 reinigen
- De batterijen van de Beo4 vervangen

## **Bedienings- en aansluitpaneel, 48**

- Aansluitpaneel
- De netstroom in- of uitschakelen
- Camcorderopnamen op de televisie bekijken
- Kopiëren van een camcorder

## De televisie installeren

Op de volgende pagina leest u hoe u aan de achterkant van de televisie de kabels moet geleiden en vastzetten.

Raadpleeg voor meer informatie over bedienings- en aansluitpanelen de pagina's 45–46 en 48–49.

### De tv in uw huiskamer opstellen

- Zet de televisie niet in de volle zon of in direct kunstlicht (van bijvoorbeeld een spot). Hierdoor kan de ontvangst van signalen van de afstandsbediening worden verstoord.
- Controleer of de televisie in overeenstemming met deze handleiding is geïnstalleerd, opgesteld en aangesloten.
- De televisie is bestemd voor gebruik binnenshuis in een droge woonomgeving en bij temperaturen tussen 10 en 40° C.
- Zet geen voorwerpen boven op de televisie.
- Probeer nooit de behuizing van de televisie open te maken. Laat dergelijke werkzaamheden over aan vakkundige servicemonteurs.
- Plaats de televisie altijd op een stevige en vlakke ondergrond. Als u de tv op zachte vloerbedekking of tapijt plaatst, moet u ervoor zorgen dat de tv niet kan omvallen.
- Als u de televisie op een Bang & Olufsen standaard met zwenkwielen plaatst, moet u uiterst voorzichtig te werk gaan bij het verplaatsen van de tv. Kijk met name uit als u de televisie op de standaard verplaatst over een oneffen ondergrond of over obstakels, zoals een tapijt of een kabel die over de vloer loopt.
- Laat voor een goede ventilatie ten minste 5 cm ruimte vrij aan de bovenkant en de zijkanten van de televisie.

*U kunt de televisie plaatsen op de volgende speciaal ontworpen voeten en wandbeugels:*

- Voet typennummer 4088
- Wandbeugel typennummer 4114
- Gemotoriseerde wandbeugel typennummer 4089

*Plaats de televisie nooit op een andere voet of wandbeugel dan de hierboven genoemde exemplaren! Neem voor meer informatie contact op met uw Bang & Olufsen dealer.*

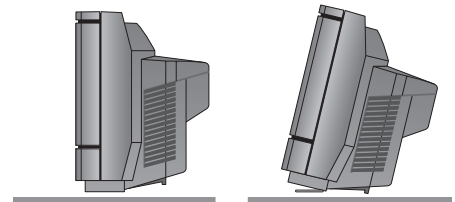
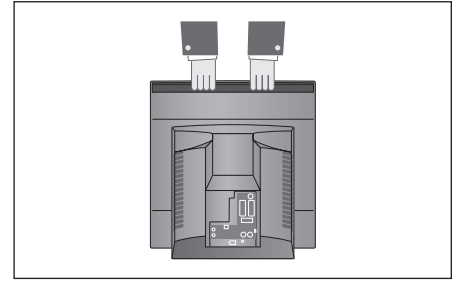

*De televisie kan ook rechtop of licht naar achter hellend op de vloer worden geplaatst.*

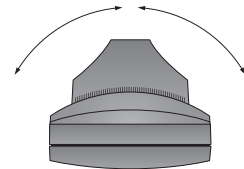

*Als u over een gemotoriseerde wandbeugel beschikt, laat dan voldoende ruimte vrij zodat de televisie vrij kan ronddraaien. U kunt de tv ook met de hand draaien.*

## Complete aansluitingen

Als u de televisie als los apparaat wilt gebruiken, sluit u gewoon de antenne aan en steekt u de netstekker van de televisie in het stopcontact.

*Als u echter ook nog luidsprekers, een audiosysteem of andere apparatuur wilt aansluiten, mag de televisie nog niet zijn aangesloten op het stopcontact!*

Als u klaar bent met de aansluitingen en de kabels zijn vastgezet zoals op deze pagina wordt beschreven, drukt u op de netschakelaar aan de voorkant van de televisie. Boven het beeldscherm licht een klein rood lampje op. Het systeem staat nu standby en is klaar voor gebruik. Als u de televisie als los apparaat wilt gebruiken, kunt u nu zenders programmeren zoals beschreven in het hoofdstuk 'Televisie instellen voor het eerste gebruik' op pagina 30.

Raadpleeg voor meer informatie over het aansluiten van apparatuur het hoofdstuk 'Aansluitpaneel' op pagina 46.

### Antenneaansluiting

Verbind met een antennekabel de buitenantenne (of uw kabel-tv-aansluiting) met de ingang TV op het aansluitpaneel aan de achterkant van de televisie.

*Als de televisie is voorzien van een ingebouwde systeemmodulator, zult u zien dat de ingang TV in de afbeelding bezet is en dat zich onder de ingang LINK een tweede, vrije ingang TV bevindt. Sluit de buitenantenne voor de tv aan op deze tv-aansluiting.*

### Aansluiting voor het netsnoer

Steek het ene uiteinde van het bijgeleverde netsnoer in de aansluiting ~ aan de achterkant van de televisie en steek vervolgens de netstekker in een stopcontact.

Als de televisie niet wordt gebruikt, kan het toestel standby blijven staan. U kunt dus de netschakelaar altijd laten aanstaan (dit wordt aangegeven met het rode standbylampje aan de voorkant), zodat u de televisie steeds met de afstandsbediening kunt aanzetten.

Het meegeleverde netsnoer en de stekker zijn speciaal ontworpen voor de televisie en dienen met zorg te worden behandeld. Zorg dat de kabels niet bekneld kunnen raken of belast kunnen worden en voorkom buigen of draaien. Als u de stekker omwisselt of het netsnoer op de een of andere wijze beschadigt, heeft dat een nadelige uitwerking op het tv-beeld.

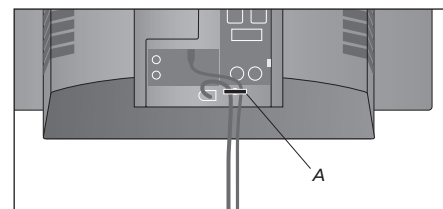
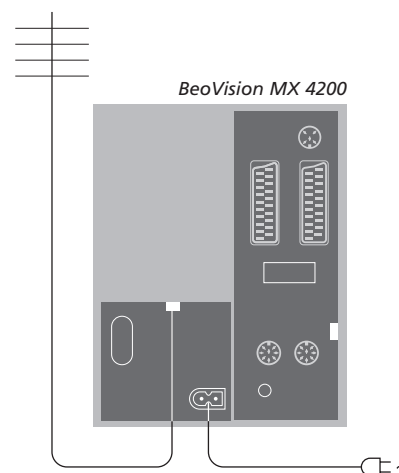
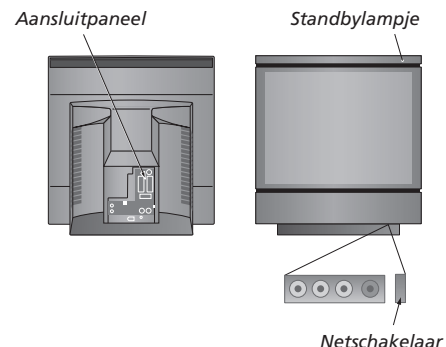

**BELANGRIJK!** Maak het netsnoer en de kabel van de buitenantenne vast aan de televisie met behulp van de kabelbinder (A). Anders kan het netsnoer uit de aansluiting worden getrokken.

## Aansluitpaneel

Op het aansluitpaneel van de televisie kunt u signaalkabels aansluiten en ook diverse soorten randapparatuur, bijvoorbeeld een videorecorder of een audiosysteem van Bang & Olufsen.

De ingangen V.TAPE en AV dienen voor het aansluiten van extra apparatuur.

Alle apparaten die u op deze ingangen aansluit, moet u bij de televisie aanmelden in het menu CONNECTIONS. Raadpleeg voor meer informatie het hoofdstuk 'Extra apparatuur aanmelden vóór de automatische zenderafstemming' op pagina 31.

### Paneel met AV- en antenneaansluiting

#### V.TAPE

21-polige ingang voor de aansluiting van een BeoCord V 8000-videorecorder, een set-top box, een eerste decoder of een andere videorecorder. U kunt ook andere soorten extra apparatuur aansluiten.

#### AV

21-polige ingang voor AV-aansluiting van andere apparatuur, zoals een dvd-speler, een set-top box of een tweede decoder.

Op deze ingang past ook een AV 2 Expander, waarop u tegelijkertijd een decoder of videoapparaat van andere merken dan Bang & Olufsen kunt aansluiten.

#### STAND

Aansluiting voor een gemotoriseerde wandbeugel.

#### MASTER LINK

Aansluiting voor een compatibel Bang & Olufsen audiosysteem. Deze ingang werkt alleen als de televisie is voorzien van een Master Link-module.

Deze aansluiting wordt ook gebruikt om geluid via BeoLink door het hele huis te sturen.

#### LINK TV

Antenne-uitgang voor het doorlussen van videosignalen naar andere ruimtes. Alleen beschikbaar als uw televisie is voorzien van de ingebouwde systeemmodulator.

#### TV

Antenne-ingang voor de buitenantenne of voor de kabel-tv-aansluiting. Als de televisie is voorzien van een ingebouwde systeemmodulator, sluit u de buitenantenne aan op de ingang LINK TV.

#### POWER LINK

Aansluiting voor externe Bang & Olufsen luidsprekers.

#### IR OUT

Aansluiting voor een set-top box.

~

Aansluiting voor het netsnoer.

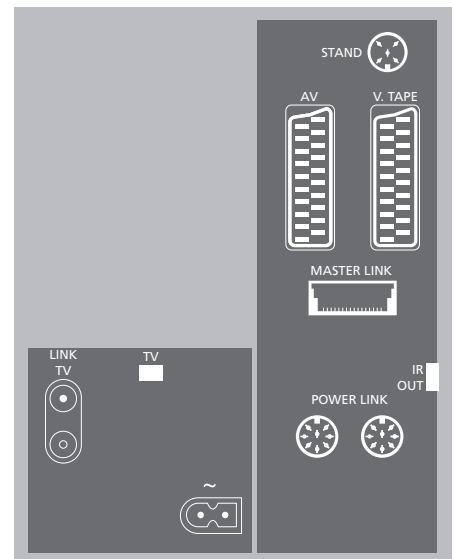

De gebruiker is zelf verantwoordelijk voor regelmatig onderhoud, bijvoorbeeld het reinigen van de BeoVision MX 4200. Voor het beste resultaat volgt u de bijgeleverde instructies. Neem contact op met uw Bang & Olufsen dealer voor advies over het normale onderhoud.

Tijdens de garantieperiode worden defecte onderdelen die door de garantie worden gedekt gratis vervangen.

## Het oppervlak van de kast reinigen

Stof verwijdert u van de buitenkant met een zachte, droge doek. Vetvlekken en hardnekkig vuil verwijdert u met een zachte en pluisvrije doek die u eerst in water met een beetje afwasmiddel dompelt en vervolgens goed uitwringt.

## Het contrastscherm

Gebruik een mild glasreinigingsmiddel om het scherm schoon te maken. Voor een optimale beeldkwaliteit zorgt u ervoor dat er op het beeldscherm geen resten of strepen van het reinigingsmiddel achterblijven.

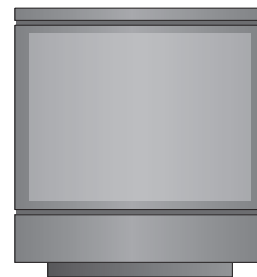

*Gebruik nooit alcohol of andere oplosmiddelen om onderdelen van de televisie te reinigen. Als de glasplaat aan de voorkant scheurt of breekt of op een andere manier beschadigd raakt, moet u de plaat onmiddellijk vervangen om lichamelijk letsel te voorkomen. U kunt een nieuwe glasplaat bestellen via uw Bang & Olufsen dealer.*

## De Beo4 reinigen

Veeg de Beo4-afstandsbediening af met een zachte, pluisvrije doek die u stevig hebt uitgewrongen.

## De batterijen van de Beo4 vervangen

Als op de display van de Beo4 BATTERY wordt afgebeeld, is het tijd om de batterijen van de afstandsbediening te vervangen.

De Beo4 gebruikt drie batterijen. Wij adviseren om alleen alkalinebatterijen van 1,5 volt (formaat AAA) te gebruiken. Vervang de batterijen zoals aangegeven op deze pagina. Houd een vinger op de batterijen totdat het deksel weer is aangebracht.

Wacht nadat u de batterijen hebt vervangen ongeveer 10 seconden totdat op de display TV verschijnt. De Beo4-afstandsbediening is dan opnieuw gereed voor gebruik.

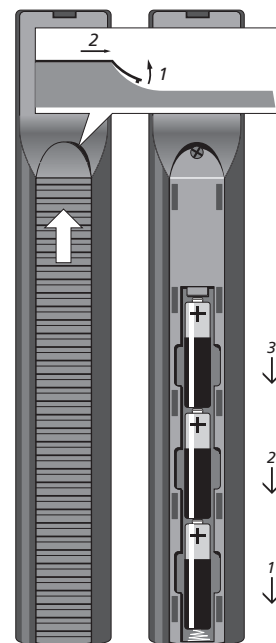

## Bedienings- en aansluitpaneel

Het bedienings- en aansluitpaneel van de televisie bevindt zich aan de voorkant van de televisie, onder het scherm.

Hier kunt u de televisie aanzetten of volledig uitzetten. Als u de televisie uitzet, gaat het lampje aan de voorkant van de televisie eveneens uit.

U kunt een koptelefoon aansluiten om bijvoorbeeld naar de tv te luisteren of een camcorder om zelfgemaakte video-opnamen op de televisie te bekijken. Als u een BeoCord V 8000-videorecorder hebt aangesloten, kunt u camcorder-opnamen kopiëren naar een videoband.

### Aansluitpaneel

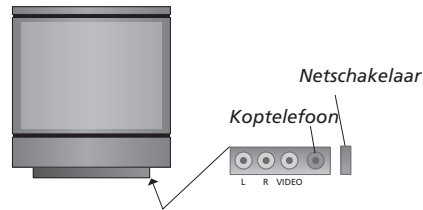

#### L – R – VIDEO

Op deze ingangen kunt u een camcorder aansluiten:

L – R: Voor het geluidssignaal (linker- en rechterkanaal).

VIDEO: Voor het videosignaal.

#### PHONES

Op de ingang PHONES kunt u een stereokoptelefoon aansluiten. Als u een koptelefoon aansluit, worden de televisieluidsprekers uitgeschakeld. De luidsprekers worden weer ingeschakeld zodra u de koptelefoon verwijderd.

### De netstroom in- of uitschakelen

Als u de netstroom naar de televisie volledig wilt uitschakelen, drukt u op de netschakelaar naast het aansluitpaneel aan de rechterkant van de televisie, net onder het scherm. Als het apparaat op deze manier wordt uitgezet, gaat ook het rode indicatielampje aan de voorkant uit en kan de televisie niet meer worden bediend.



## Camcorderopnamen op de televisie bekijken

Om camcorderopnamen te bekijken, sluit u de camcorder aan en schakelt u de televisie in. Zodra de camcorder begint met afspelen, herkent de televisie dit signaal en verschijnt het beeld van de camcorder op het scherm.

### *Camcorderopnamen bekijken...*

- > Sluit de camcorder aan en start het afspelen op de camcorder.
- > Druk op **TV** om de televisie aan te zetten. Het camcordersignaal verschijnt automatisch.

### *Als het signaal van de camcorder wordt uitgezet...*

- > Druk herhaaldelijk op **LIST** tot **CAMCORD** verschijnt op de Beo4-display en druk op **GO**.

*Om op de Beo4-display CAMCORD te kunnen oproepen, moet u deze functie eerst toevoegen aan de lijst met Beo4-functies. Raadpleeg voor meer informatie het hoofdstuk 'Beo4 aanpassen' op de cd-rom.*

## Kopiëren van een camcorder

Als u een videorecorder, zoals een BeoCord V 8000, op uw televisie hebt aangesloten en u sluit een camcorder aan op het aansluitpaneel, kunt u camcorderopnamen kopiëren naar een videoband.

### *Een camcorderopname kopiëren...*

- > Sluit de camcorder aan en start het afspelen op de camcorder.
- > Druk tweemaal op **RECORD** om het opnemen te starten.

*Als u tijdens een opname van een camcorder een andere bron kiest of de televisie uitzet, wordt de opname onderbroken. Het is niet mogelijk om tijdens opnamen zenders te bekijken.*

# Index

## Aansluitingen

Aansluitingen in een secundaire ruimte, *cd-rom p. 11*  
 Aansluitpaneel, 46  
 Antenne- en netstroomaansluiting, 45  
 Audiosysteem, – aansluiten op de televisie, 46, *cd-rom p. 9*  
 Bedienings- en aansluitpaneel, 48  
 Decoder, *cd-rom p. 3*  
 Extra videoapparatuur aanmelden, *cd-rom p. 7*  
 Extra videoapparatuur, 46, *cd-rom p. 3*  
 Items in het menu CONNECTIONS, *cd-rom p. 22*  
 Koptelefoon, 48  
 Luidsprekers aansluiten, 46  
 Set-top box, *cd-rom p. 4*  
 Systemen verspreid over het hele huis met elkaar verbinden, *cd-rom p. 11*  
 Televisie aansluiten, 45

## Aansluitpanelen

Aansluitpaneel aan de achterkant, 46  
 Bedienings- en aansluitpaneel, 48  
 Extra apparatuur aansluiten, 46, *cd-rom p. 3*  
 Items in het menu CONNECTIONS, *cd-rom p. 22*

## Afstemmen

Geprogrammeerde zenders aanpassen, 34  
 Geprogrammeerde zenders een naam geven, 33  
 Geprogrammeerde zenders verplaatsen, 32  
 Geprogrammeerde zenders verwijderen, 34  
 Items in het extra menu TV MANUAL TUNING, *cd-rom p. 19*  
 Items in het menu ADD PROGRAMS, *cd-rom p. 18*  
 Items in het menu AUTO TUNING, *cd-rom p. 19*  
 Items in het menu TV MANUAL TUNING, *cd-rom p. 19*  
 Nieuwe tv-zenders toevoegen, 37  
 Zenders opnieuw afstemmen of toevoegen, 36

## Beeld

Beeldformaat aanpassen, 9  
 Helderheid, kleur en contrast aanpassen, 40  
 Items in het menu PICTURE, *cd-rom p. 23*

## Beo4-afstandsbediening

Batterijen van de Beo4 vervangen, 47  
 Beo4 aanpassen, *cd-rom p. 15*  
 Beo4 reinigen, 47  
 Kennismaking met de Beo4, 4

## BeoLink

Aansluitingen in een secundaire ruimte, *cd-rom p. 11*  
 Bediening in een secundaire ruimte, *cd-rom p. 14*  
 Geluid en beeld doorgeven via BeoLink, *cd-rom p. 11*  
 Items in het menu LINK FREQUENCY, *cd-rom p. 20*  
 Items in het menu MODULATOR SETUP, *cd-rom p. 20*  
 Link-ingang, 46, *cd-rom p. 11*  
 Systeemmodulator, *cd-rom p. 12*  
 Televisie in een secundaire ruimte gebruiken, *cd-rom p. 13*  
 Verbindingsfrequentie, *cd-rom p. 12*

## Camcorder

Camcorder aansluiten, 48  
 Camcorderopnamen bekijken, 49  
 Van camcorder naar videoband kopiëren, 49

## Contact

Contact opnemen met Bang & Olufsen, 54

## Decoder

Aansluitpaneel, 46  
 Decoder aansluiten, *cd-rom p. 3*

## Displays en menu's

Informatie in de display en menu's, 5  
 Schermmenu's, *cd-rom p. 17*

## Geluid

Balans, lage en hoge tonen of geluidssterkte aanpassen, *cd-rom p. 41*  
 Geluidstype of taal wijzigen, *10*  
 Items in het menu SOUND ADJUSTMENT, *cd-rom p. 22*  
 Luidsprekerbalans of luidsprekercombinatie wijzigen, *11*  
 Volume aanpassen en geluid uitschakelen, *10*

## Groepen

Groepen maken, *14*  
 Items in het menu PROGRAM GROUPS, *cd-rom p. 18*  
 Zenders selecteren binnen een groep, *14*  
 Zenders verplaatsen binnen een groep, *15*

## Klok

Items in het menu CLOCK, *cd-rom p. 23*  
 Tijd en datum instellen, *39*

## Koptelefoon

Aansluitingen maken op het bedienings- en aansluitpaneel, *48*

## Luidsprekers

Luidsprekerbalans of luidsprekercombinatie wijzigen, *11*  
 Luidsprekers aansluiten, *46*

## Master Link

Audiosysteem aansluiten en bedienen, *cd-rom p. 9*  
 Geïntegreerd audio-en videosysteem gebruiken, *cd-rom p. 10*  
 Opties programmeren, *cd-rom p. 9*

## Onderhoud

Onderhoud van de televisie, *47*  
 Televisie installeren, *44*

## Ondertiteling

Ondertiteling via teletekst, *13*

## Pincode

Als u uw pincode vergeten bent, *21*  
 Pincode gebruiken, *21*  
 Pincode wijzigen of verwijderen, *20*  
 Pincodesysteem activeren, *20*

## Plaatsing

Televisie installeren, *44*

## Standaard

Items in het menu STAND POSITIONS, *cd-rom p. 22*  
 Middenpositie bepalen, *31*  
 Standaardposities voor de televisie instellen, *38*  
 Televisie draaien, *9*

## Stand van de televisie

Items in het menu STAND POSITIONS, *cd-rom p. 22*  
 Standaardposities voor de televisie instellen, *38*  
 Televisie draaien, *9*

## Set-top box

Set-top box aansluiten, *cd-rom p. 4*  
 Set-top box bedienen, *22*

## Taal

Geluidstype of taal wijzigen, *10*  
 Items in het menu MENU LANGUAGE, *cd-rom p. 23*  
 Menutaal kiezen, *42*

## Teletekst

Basisfuncties van teletekst, *12*  
 Favoriete teletekstpagina's opslaan, *13*  
 Ondertiteling via teletekst activeren, *13*  
 Programma's opnemen via teletekst, *26*

## Timer

Functie 'Timer play' inschakelen, *18*  
 Items in het menu PLAY TIMER, *cd-rom p. 21*  
 Items in het menu TIMER ON/OFF, *cd-rom p. 21*  
 Televisie automatisch starten of stoppen, *18*  
 Tijd en datum instellen, *39*  
 Timerinstellingen bekijken, bewerken of wissen, *19*

## Tv-zenders

Geprogrammeerde zenders aanpassen, *34*  
 Geprogrammeerde zenders een naam geven, *33*  
 Geprogrammeerde zenders verplaatsen, *32*  
 Geprogrammeerde zenders verwijderen, *34*  
 Items in het extra menu TV MANUAL TUNING, *cd-rom p. 19*  
 Items in het menu ADD PROGRAMS, *cd-rom p. 18*  
 Items in het menu AUTO TUNING, *cd-rom p. 19*  
 Items in het menu TV MANUAL TUNING, *cd-rom p. 19*  
 Lijst met tv-zenders oproepen, *8*  
 Nieuwe tv-zenders toevoegen, *37*  
 Tv-zender kiezen, *8*  
 Zenders opnieuw afstemmen of toevoegen, *36*

## Videorecorder – BeoCord V 8000

Als u over een BeoCord V 8000 beschikt..., *26*  
 Geprogrammeerd opnemen via de BeoCord V 8000, *27*  
 Items in het menu TV RECORD, *cd-rom p. 20*  
 Programma's opnemen via teletekst, *26*





### Ter informatie...

Bij het ontwerpen en ontwikkelen van de producten van Bang & Olufsen wordt zeer veel aandacht besteed aan uw behoeften als gebruiker. Wij streven ernaar de bediening van onze producten zo eenvoudig en comfortabel mogelijk te maken.

Daarom hopen wij dat u even de tijd wilt nemen om ons te vertellen wat uw ervaringen zijn met dit product van Bang & Olufsen. Alles wat u van belang acht, positief of negatief, kan ons helpen om onze producten nog verder te verbeteren.

Wij danken u bij voorbaat!

*Schrijf naar:* Bang & Olufsen a/s  
Customer Service  
Dept. 7210  
Peter Bangsvej 15  
DK-7600 Struer

*of stuur een fax:*  
Bang & Olufsen  
Customer Service  
+45 97 85 39 11 (fax)

*of e-mail:* [beoinfo1@bang-olufsen.dk](mailto:beoinfo1@bang-olufsen.dk)

*Bezoek onze website op...*  
[www.bang-olufsen.com](http://www.bang-olufsen.com)

Technische gegevens, functies en het gebruik van deze functies kunnen zonder voorafgaande kennisgeving worden gewijzigd.



*Dit product voldoet aan de voorwaarden die worden vermeld in de EU-richtlijnen 89/336 en 73/23.*

